

ESTRELLA DE PRESIÓN

ADS5008-01 / ADS5008-02 / ADS5008-05

Referencia	▶ Datos técnicos		
	ADS5008-01	ADS5008-02	ADS5008-05
Adecuado para tamaño constructivo	GPD5008	GPD5008	GED5008
Apropiado para versión de pinzas	N / S	C / O	GED
Fuerza total del muelle mín. [N]	62.0	62.0	62.0
Fuerza total del muelle máx. [N]	124.0	124.0	124.0
Peso [kg]	0.14	0.15	0.18

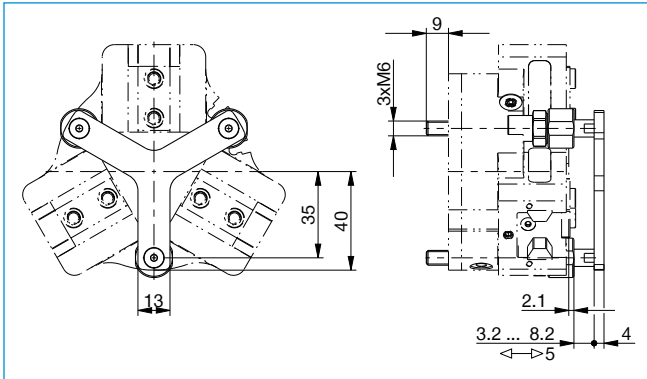

La fijación de la pinza se realiza mediante la [estrella de presión](#)