

ELEMENT DOCISKOWY

ADS5008-01 / ADS5008-02 / ADS5008-05

Nr katalogowy	Dane techniczne		
	ADS5008-01	ADS5008-02	ADS5008-05
Pasuje do rozmiar	GPD5008	GPD5008	GED5008
Pasuje do wersji chwytaka	N / S	C / O	GED
Wszystkich siły sprężystości min. [N]	62.0	62.0	62.0
Wszystkich siły sprężystości maks. [N]	124.0	124.0	124.0
Masa [kg]	0.14	0.15	0.18

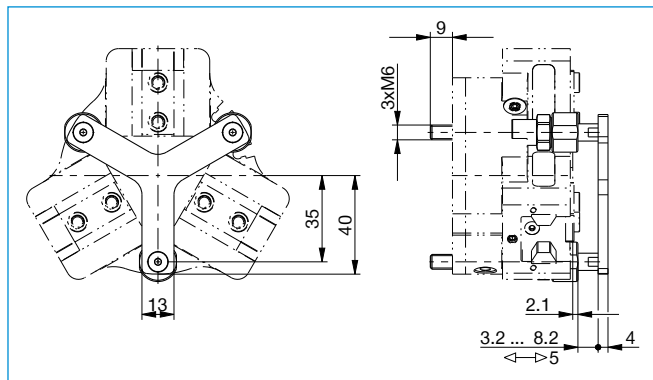

Mocowanie chwytaka za pomocą elementu dociskowego