

DOCIĄG SAMOCZYNNY

SERIA IMPULSO

► SPECYFIKACJE PRODUKTOWE



Impulso to produkt łączący w sobie automatyczny mechanizm otwierania i jednostkę dociągu samoczynnego. Dotknięcie aktywuje wyrzut, przy zamykaniu jednostka zostaje napięta i następnie jest pewnie przytrzymywana w pozycji krańcowej.

► OBSZARY ZASTOSOWAŃ

 Klapa	
 Drzwi przesuwne	•
 Szuflada	•
 Zawias	

► CECHY SERII

Seria	Skok [mm]	Medium	Kierunek działania
Impulso	50.0	Hydrauliczne	Zamykające zewnątrz

► RYSUNEK TECHNICZNY

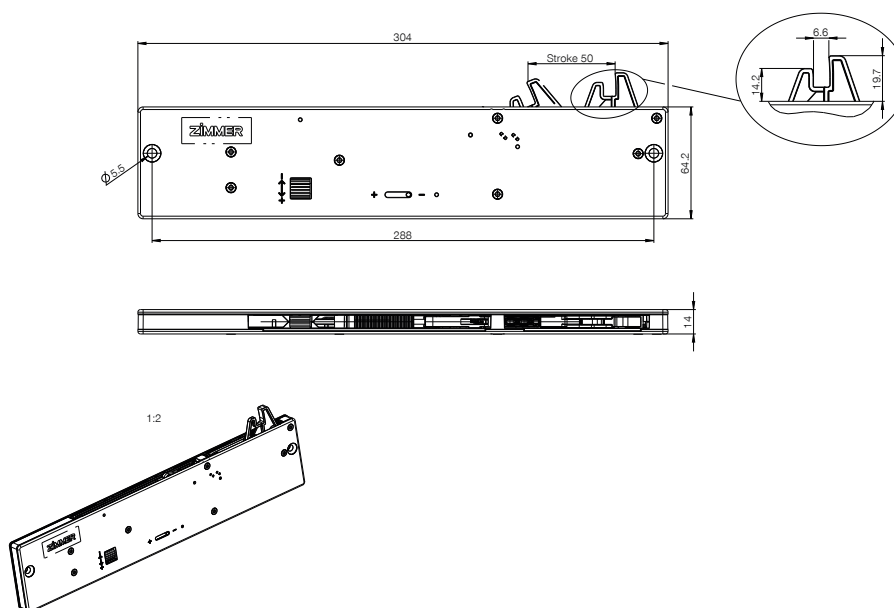

► DANE TECHNICZNE

Nr katalogowy	E050-08-099	E050-08-142
Masa do wyhamowania [kg]	20.0	40.0
Kierunek działania	Zamykające zewnątrz	Zamykające zewnątrz
Skok jałowy	Nie	Nie
Wolny bieg długość [mm]	0.0	0.0
Technologia	Defined Comfort	Defined Comfort
Długość całkowita maks. [mm]	304.3	304.3
SEZ kolor obudowa	Szary RAL7035	Szary RAL7035
SEZ kolor dźwignia zapadkowa	Szary RAL7035	Szary RAL7035
SEZ Ø otworów [mm]	5.5	5.5
SEZ szerokość [mm]	14.0	14.0
SEZ wysokość [mm]	64.2	64.2
SEZ wersja z dźwignią zapadkową	Typ A	Typ A

JEDNOSTKI ZAMYKAJĄCE DOCIĄGI SAMOCZYNNE

ZASADA DZIAŁANIA

Automatyczny dociąg samoczynny jest mocowany np. na skrzyni szuflady, a zabierak (aktywator) bezpośrednio na szufladzie.

Aktywator zazębia się przy tym z dźwignią zapadkową, a sprężyna wciąga szufladę, która jest jednocześnie łagodnie wyhamowywana przez amortyzator.

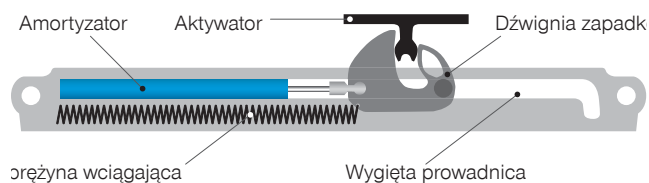

WERSJE



Zamykające do wewnątrz



zamykające na zewnątrz



o podwójnym działaniu

DOCIĄGI SAMOCZYNNE ZAMYKAJĄCE DO WEWNĄTRZ

Przy otwieraniu szuflady aktywator pociąga za sobą dźwignię zapadkową, napinając w ten sposób sprężynę wciągającą.

Na końcu rowka dźwignia zapadkowa odsuwa się, zwalniając w ten sposób aktywator i tym samym szufladę.

Przy zamykaniu aktywator zwalnia dźwignię zapadkową, a sprężyna wciąga szufladę przy jednoczesnej amortyzacji.

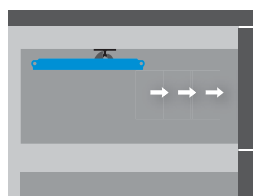
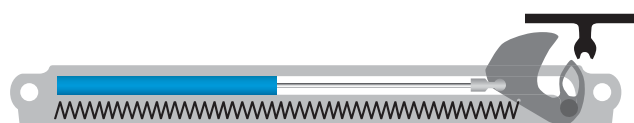
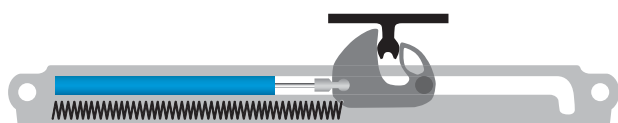

ZAKRES PRODUKTÓW – DOCIĄG (ZAMYKAJĄCY DO WEWNĄTRZ)

- ▶ Długość obudowy (l): od 200 do 385 mm
- ▶ Szerokość obudowy (b): od 18 do 25 mm
- ▶ Głębokość obudowy (t): od 10,4 do 18 mm
- ▶ Skok (s): od 50 do 100 mm

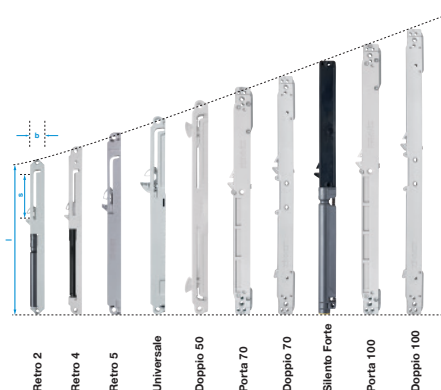

DOCIĄGI SAMOCZYNNE ZAMYKAJĄCE NA ZEWNĄTRZ

Jeśli w systemie okuć, którego ruch ma być amortyzowany, nie ma wystarczającej ilości miejsca do zamontowania aktywatora, można zastosować dociąg samoczynny zamykający na zewnątrz.

Taki system posiada suwak, który przenosi siłę, aby amortyzator działał przy nacisku.

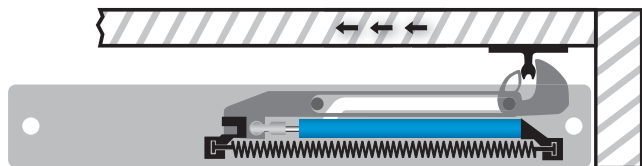

Drzwi zamknięte

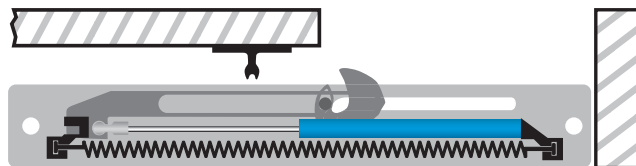

Drzwi otwarte

ZASTOSOWANIE DOCIĄGÓW SAMOCZYNNYCH

Przykład pokazuje szafę z dwójgim drzwiami przesuwnych z góry, aktywatory muszą zostać zamontowane na drzwiach maksymalnie na zewnątrz, ponieważ w przeciwnym razie grozi kolizja z drugimi drzwiami lub ścianką środkową.

Dociąg samoczynny musi zamykać się na zewnątrz.

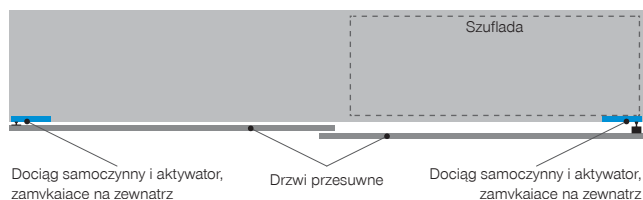

Szafa, zamknięta

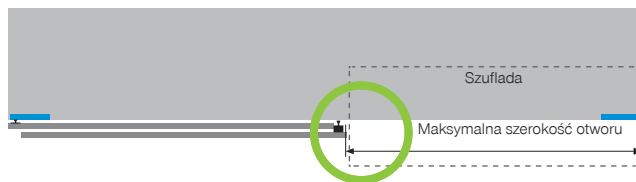

Szafa, otwarta

ZAKRES PRODUKTÓW – DOCIĄG (ZAMYKAJĄCY NA ZEWNĄTRZ)

Długość obudowy (l): od 222 do 345 mm

Szerokość obudowy (b): 37 mm

Głębokość obudowy (t): 16 mm

Skok (s): od 50 do 100 mm

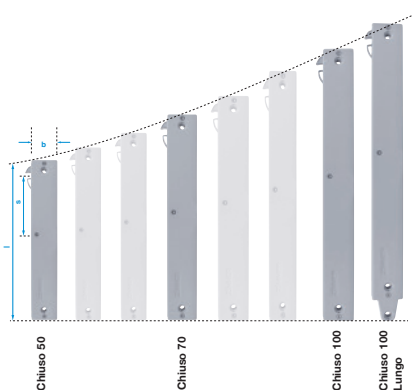

DOCIĄGI SAMOCZYNNE O PODWÓJNYM DZIAŁANIU

W celu zapewnienia amortyzacji drzwi przesuwnych podczas ruchu w obie strony stosuje się dociągi samoczynne o podwójnym działaniu.

Aktywator jest montowany do korpusu, a dociąg samoczynny do drzwi przesuwnych.

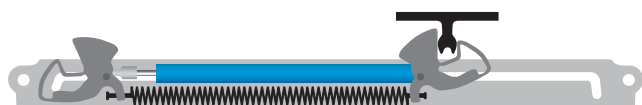

Drzwi przesuwane amortyzowane w prawo

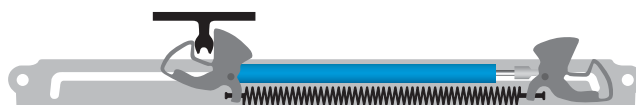

Drzwi przesuwane amortyzowane w lewo