

# DOCIĄG SAMOCZYNNY





## SERIA SILENTO CENTRATINO

### ► SPECYFIKACJE PRODUKTOWE



Centratino to obecnie najmniejszy na świecie amortyzator środkowych drzwi. Stanowi on doskonale uzupełnienie Silento Chiuso.

### ► OBSZARY ZASTOSOWAŃ

 Kłapa	
 Drzwi przesuwne	•
 Szuflada	
 Zawias	

### ► CECHY SERII

Seria	Skok [mm]	Medium	Kierunek działania
Silento Centratino	50.0	Hydrauliczne	Obustronnie zamykające wewnątrz

### ► RYSUNEK TECHNICZNY

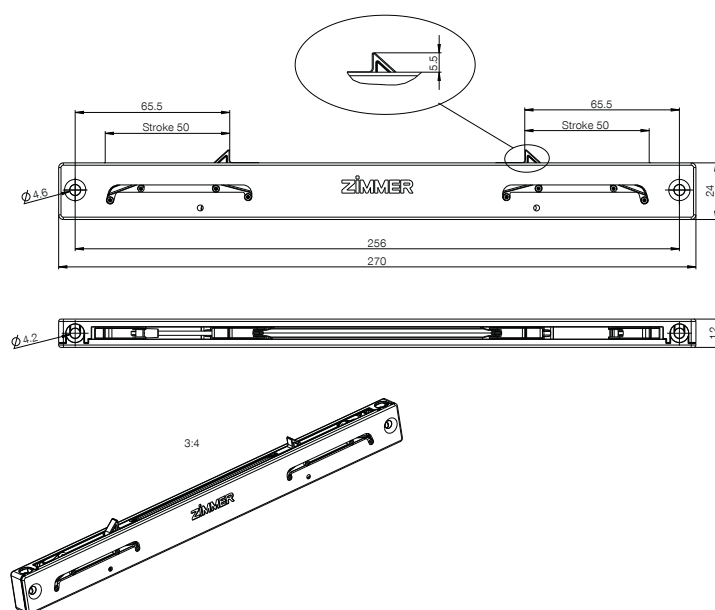

## ► DANE TECHNICZNE

Nr katalogowy	E050-08-182	E050-08-204	E050-08-264
Masa do wyhamowania [kg]	15.0	30.0	20.0
Kierunek działania	Obustronnie zamykające wewnątrz	Obustronnie zamykające wewnątrz	Obustronnie zamykające wewnątrz
Skok jałowy	Nie	Nie	Nie
Wolny bieg długość [mm]	0.0	0.0	0.0
Technologia	Defined Comfort	Defined Comfort	Defined Comfort
Długość całkowita maks. [mm]	270.0	270.0	270.0
SEZ kolor obudowa	Szary RAL7035	Szary RAL7035	Szary RAL7035
SEZ kolor dźwignia zapadkowa	Naturalny	Naturalny	Naturalny
SEZ Ø otworów [mm]	4.2	4.2	4.2
SEZ szerokość [mm]	12.0	12.0	12.0
SEZ wysokość [mm]	24.0	24.0	24.0
SEZ wersja z dźwignią zapadkową	Typ S	Typ S	Typ S

# JEDNOSTKI ZAMYKAJĄCE DOCIĄGI SAMOCZYNNE

## ZASADA DZIAŁANIA

Automatyczny dociąg samoczynny jest mocowany np. na skrzyni szuflady, a zabierak (aktywator) bezpośrednio na szufladzie.

Aktywator zazębia się przy tym z dźwignią zapadkową, a sprężyna wciąga szufladę, która jest jednocześnie łagodnie wyhamowywana przez amortyzator.

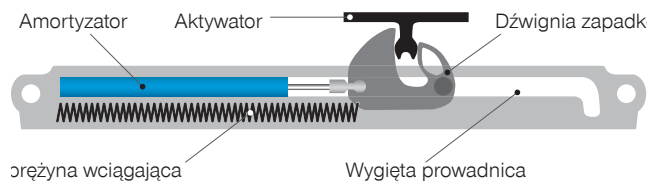

## WERSJE



Zamykające do wewnątrz



zamykające na zewnątrz



o podwójnym działaniu

## DOCIĄGI SAMOCZYNNE ZAMYKAJĄCE DO WEWNĄTRZ

Przy otwieraniu szuflady aktywator pociąga za sobą dźwignię zapadkową, napinając w ten sposób sprężynę wciągającą.

Na końcu rowka dźwignia zapadkowa odsuwa się, zwalniając w ten sposób aktywator i tym samym szufladę.

Przy zamykaniu aktywator zwalnia dźwignię zapadkową, a sprężyna wciąga szufladę przy jednoczesnej amortyzacji.

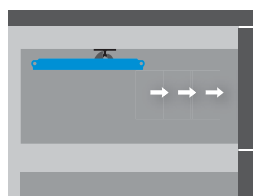
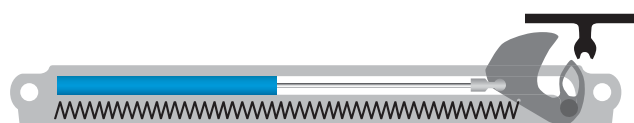
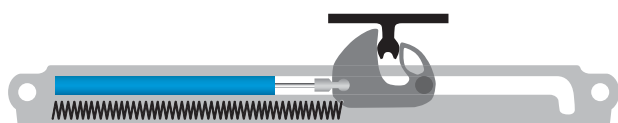

## ZAKRES PRODUKTÓW – DOCIĄG (ZAMYKAJĄCY DO WEWNĄTRZ)

- ▶ Długość obudowy (l): od 200 do 385 mm
- ▶ Szerokość obudowy (b): od 18 do 25 mm
- ▶ Głębokość obudowy (t): od 10,4 do 18 mm
- ▶ Skok (s): od 50 do 100 mm

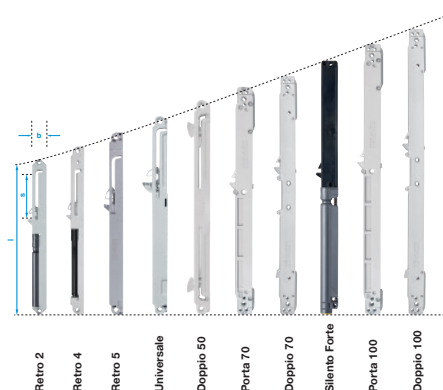

## DOCIĄGI SAMOCZYNNE ZAMYKAJĄCE NA ZEWNĄTRZ

Jeśli w systemie okuć, którego ruch ma być amortyzowany, nie ma wystarczającej ilości miejsca do zamontowania aktywatora, można zastosować dociąg samoczynny zamykający na zewnątrz.

Taki system posiada suwak, który przenosi siłę, aby amortyzator działał przy nacisku.



Drzwi zamknięte

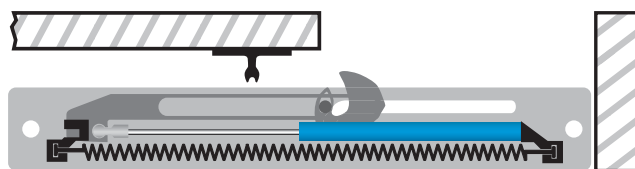

Drzwi otwarte

## ZASTOSOWANIE DOCIĄGÓW SAMOCZYNNYCH

Przykład pokazuje szafę z dwójgiem drzwi przesuwnych z góry, aktywatory muszą zostać zamontowane na drzwiach maksymalnie na zewnątrz, ponieważ w przeciwnym razie grozi kolizja z drugimi drzwiami lub ścianką środkową.

Dociąg samoczynny musi zamykać się na zewnątrz.

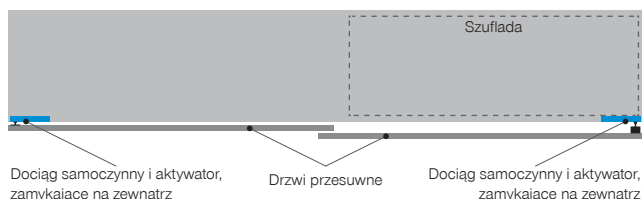

Szafa, zamknięta

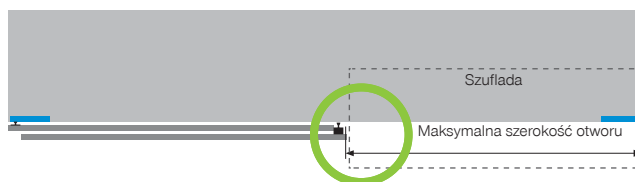

Szafa, otwarta

## ZAKRES PRODUKTÓW – DOCIĄG (ZAMYKAJĄCY NA ZEWNĄTRZ)

Długość obudowy (l): od 222 do 345 mm

Szerokość obudowy (b): 37 mm

Głębokość obudowy (t): 16 mm

Skok (s): od 50 do 100 mm

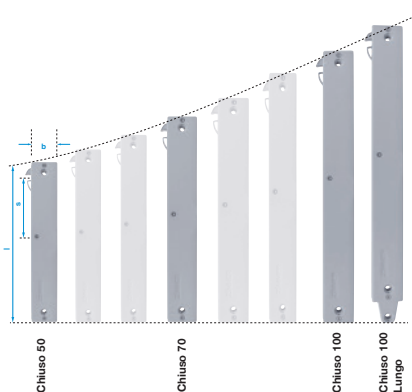

## DOCIĄGI SAMOCZYNNE O PODWÓJNYM DZIAŁANIU

W celu zapewnienia amortyzacji drzwi przesuwnych podczas ruchu w obie strony stosuje się dociągi samoczynne o podwójnym działaniu.

Aktywator jest montowany do korpusu, a dociąg samoczynny do drzwi przesuwnych.

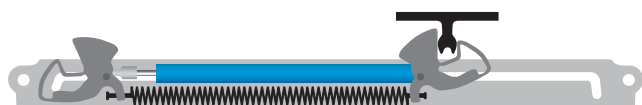

Drzwi przesuwane amortyzowane w prawo

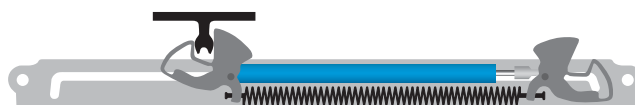

Drzwi przesuwane amortyzowane w lewo