

# SAMOUŤAHOVANIE

## SÉRIA SILENTO CENTRATINO

### ► ŠPECIFIKÁCIE PRODUKTOV



Model Centratino je v súčasnosti najmenší tmič stredných dverí na svete. Predstavuje zmysluplný doplnok k modelu Silento Chiuso.

### ► OBLASTI POUŽITIA



Klapka



Posuvné dvere



Zásuvka



Záves

### ► VLASTNOSTI RADU

Séria	Zdvih [mm]	Medium	Smer pôsobenia
Silento Centratino	50,0	Kvapalinové	Obojstranné zatváranie dovnútra

### ► TECHNICKÝ NÁKRES

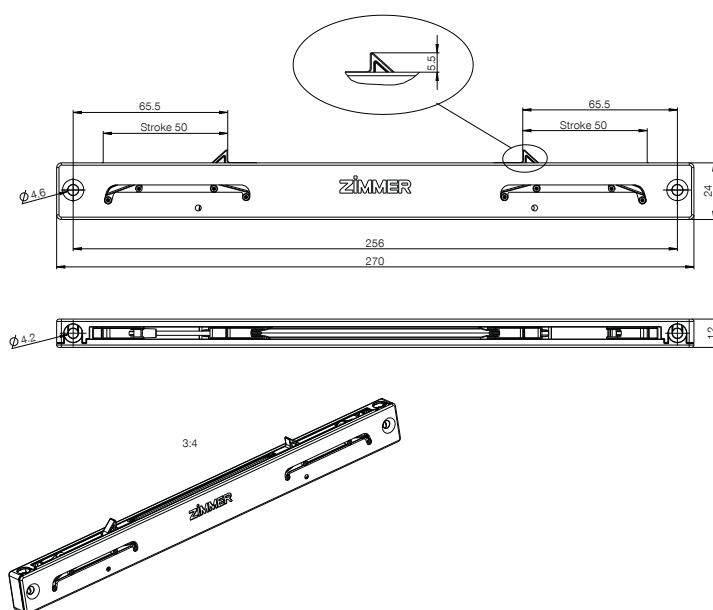

## ► TECHNICKÉ ÚDAJE

Objednávacie č.	E050-08-182	E050-08-204	E050-08-264
Hmotnosť zabrzdzenia [kg]	15,0	30,0	20,0
Smer pôsobenia	Obojstranné zatváranie dovnútra	Obojstranné zatváranie dovnútra	Obojstranné zatváranie dovnútra
Voľný chod	Nie	Nie	Nie
Dĺžka voľného chodu [mm]	0,0	0,0	0,0
Technológia	Defined Comfort	Defined Comfort	Defined Comfort
Celková dĺžka max. [mm]	270,0	270,0	270,0
Farba telesa SU	Sivá RAL 7035	Sivá RAL 7035	Sivá RAL 7035
Farba zaistovacej páky SU	Prírodná	Prírodná	Prírodná
Priemer otvorov SU [mm]	4,2	4,2	4,2
Šírka SU [mm]	12,0	12,0	12,0
Výška SU [mm]	24,0	24,0	24,0
Vyhotovenie zaistovacej páky SU	Typ S	Typ S	Typ S

# VŤAHOVACIE JEDNOTKY SAMOUŤAHOVANIA

## FUNKČNÝ PRINCÍP

Automatické samouťahovanie sa upevní napr. na skrinke zásuvky, unášač (aktivátor) priamo na zásuvke. Aktivátor sa pritom uchytáva v zaistovacej páke a uťahovacia pružina sa zatiahne do zásuvky pri súčasnom jemnom zabrzdení pomocou tlmiča.

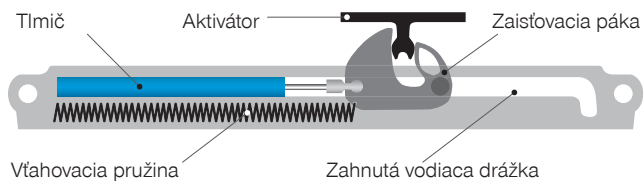

## VYHOTOVENIA



Zatváranie smerom dovnútra



Zatváranie smerom von



Dvojčinné

## SAMOUŤAHOVANIE SO ZATVÁRANÍM SMEROM DOVNÚTRA

Aktivátor pri otvorení zásuvky vedie aj zaistovaciu páku, a tým sa natiahne uťahovacia pružina.

Zaistovacia páka sa na konci drážky odklopí, čím uvoľní aktivátor, a teda aj zásuvku. Pri zatváraní aktivátor uvoľní zaistovaciu páku, uťahovacia pružina pritiahne zásuvku pri súčasnom tlení.

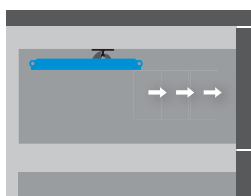
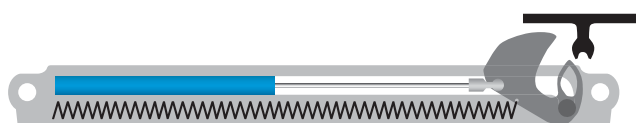
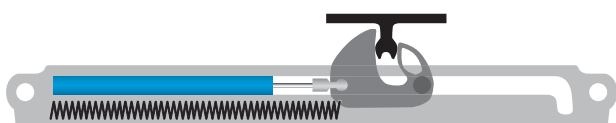

## PRODUKTOVÝ RAD VŤAHOVANIE (ZATVÁRANIE DOVNÚTRA)

- ▶ Dĺžka telesa (l): od 200 do 385 mm
- ▶ Šírka telesa (b): od 18 do 25 mm
- ▶ Hĺbka telesa (t): od 10,4 do 18 mm
- ▶ Zdvih (s): od 50 do 100 mm

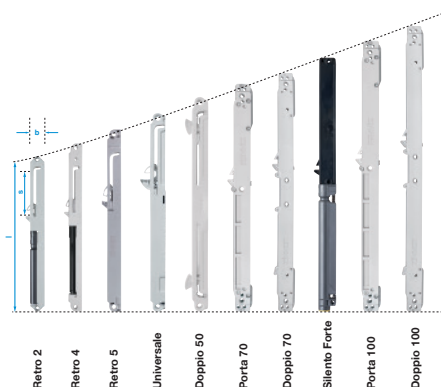

## SAMOUŤAHOVANIE SO ZATVÁRANÍM SMEROM VON

Ak v systéme kovania, ktoré treba tlmiť, nie je k dispozícii dostatok priestoru na aktivátor, môže sa použiť samouťahovanie so zatváraním smerom von.

Tento systém obsahuje posúvač, ktorý odkláňa silu, aby tlmič reagoval na tlak.

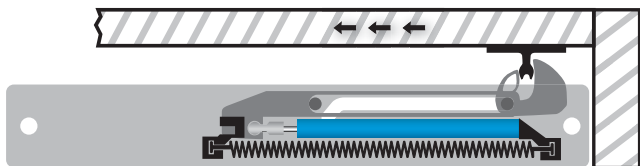

Dvere zatvorené

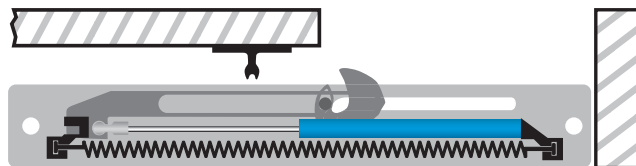

Dvere otvorené

## POUŽITIE SAMOUŤAHOVANIA

Príklad ukazuje skriňu s dvomi posuvnými dverami, aktivátory musia byť na dvere namontované čo najviac smerom von, pretože inak môže prísť ku kolízii dvoch dverí alebo kolízii s medzistennou.

Samouťahovanie sa musí zatvárať smerom von.

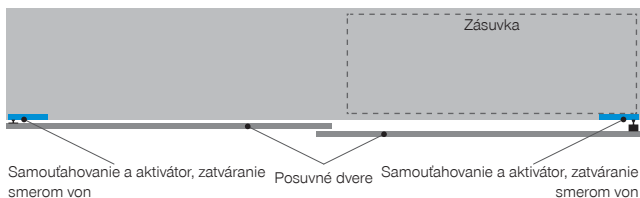

Skriňa, zatvorená

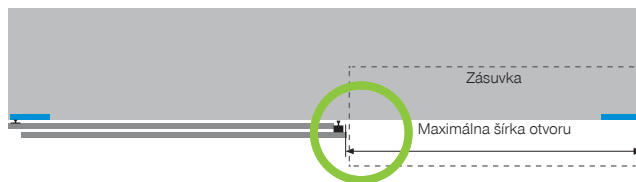

Skriňa, otvorená

## PRODUKTOVÝ RAD VŤAHOVANIE (ZATVÁRANIE VON)

Dĺžka telesa (l): od 222 do 345 mm  
 Šírka telesa (b): 37 mm  
 Hĺbka telesa (t): 16 mm  
 Zdvih (s): od 50 do 100 mm

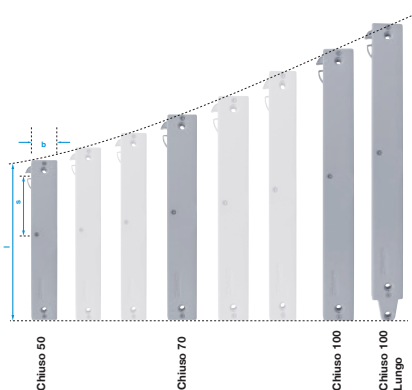

## DVOJČINNÉ SAMOUŤAHOVANIE

Na tlmenie posuvných dverí v oboch smeroch sa používajú dvojčinné samouťahovania. Aktivátor sa upevní na korpuse, samouťahovanie na posuvných dverách.

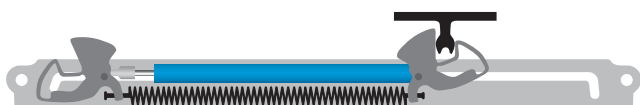

Posuvné dvere tlmené v smere doprava

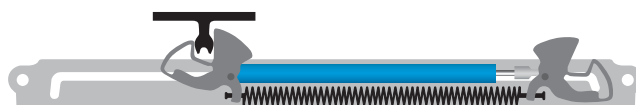

Posuvné dvere tlmené v smere doľava