

DISPOSITIF DE RENTRAGE AUTOMATIQUE

SÉRIE SILENTO CHIUSO 70

► SPÉCIFICATIONS PRODUIT



Ce dispositif de rentrage automatique ferme vers l'extérieur, ce qui permet une ouverture maximale de la porte. Il est parfaitement adapté pour une utilisation dans une armoire à portes coulissantes. Son corps en plastique compact permet une intégration discrète.

► DOMAINES D'APPLICATION

Clapet	
Porte coulissante	●
Tiroir	
Charnière	

► CARACTÉRISTIQUES DE LA SÉRIE

Série	Course [mm]	Medium	Direction de travail
Silento Chiuso 70	70.0	Fluide	Fermeture vers l'extérieur

► DESSIN TECHNIQUE

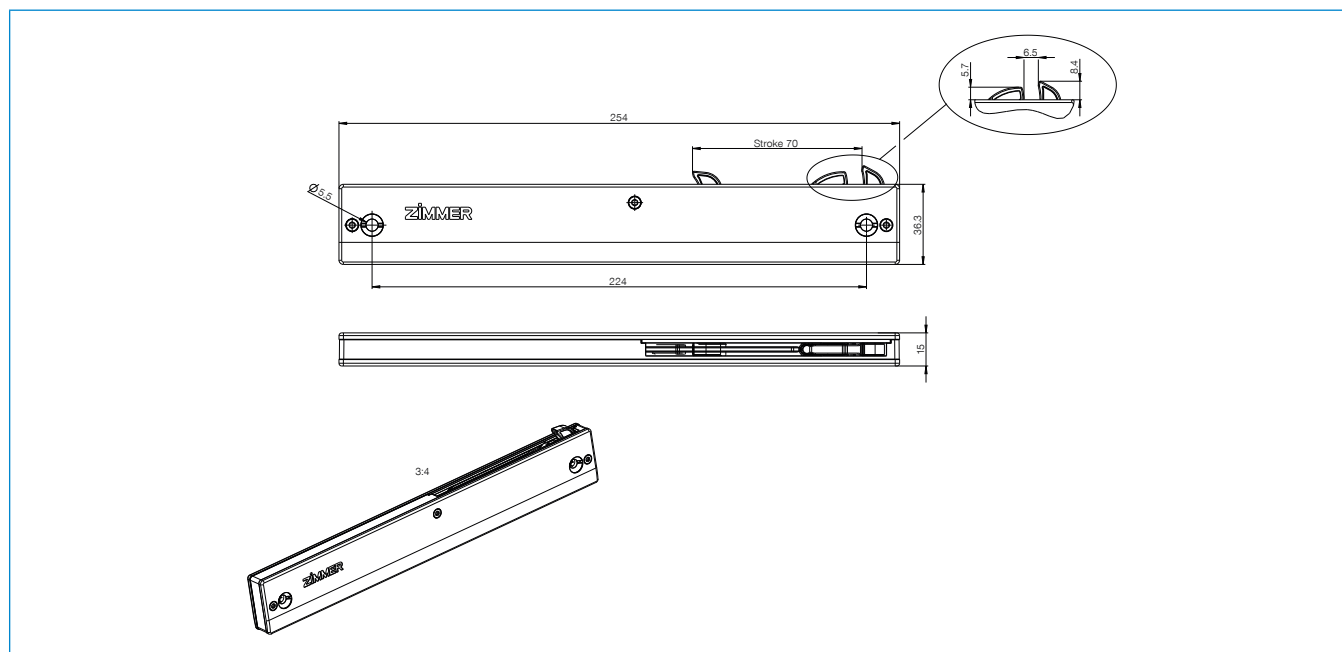

► CARACTÉRISTIQUES TECHNIQUES

N° de commande	E070-08-007	E070-08-009	E070-08-010
Masse à freiner [kg]	30.0	50.0	70.0
Direction de travail	Fermeture vers l'extérieur	Fermeture vers l'extérieur	Fermeture vers l'extérieur
Course libre	Non	Non	Non
Longueur de la course libre [mm]	0.0	0.0	0.0
Technologie	Defined Comfort	Defined Comfort	Defined Comfort
Longueur totale max. [mm]	254.0	254.0	254.0
Couleur du corps du DRA	Gris RAL7035	Gris RAL7035	Gris RAL7035
Couleur du levier à crans du DRA	Naturel	Naturel	Naturel
Ø des perçages du DRA [mm]	5.5	5.5	5.5
Largeur du DRA [mm]	15.0	15.0	15.0
Hauteur du DRA [mm]	36.3	36.3	36.3
Modèle du levier à crans du DRA	Type S	Type S	Type S

UNITÉS DE RENTRAGE

RENTRAGE AUTOMATIQUE

PRINCIPE DE FONCTIONNEMENT

Un dispositif de rentrage automatique est fixé, par exemple sur le coffret d'un tiroir, et un conducteur (activateur) est fixé directement sur le tiroir.

L'activateur intervient alors sur le levier à crans et le ressort de rentrage fait rentrer le tiroir pendant que l'amortisseur freine légèrement.

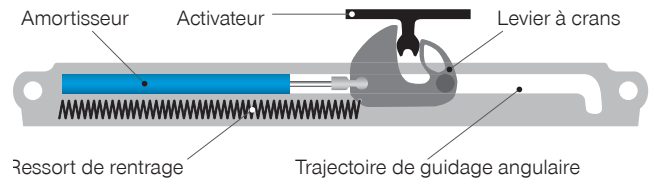

VERSIONS



Fermeture vers l'intérieur



Fermeture vers l'extérieur



Action double

RENTRAGE AUTOMATIQUE À FERMETURE VERS L'INTÉRIEUR

Lors de l'ouverture d'un tiroir, l'activateur tire le levier à crans, tendant ainsi le ressort de rentrage.

Le levier à crans bascule à la fin de la rainure, libérant ainsi l'activateur, et donc le tiroir. À la fermeture, l'activateur relâche le levier à crans, le ressort de rentrage ferme le tiroir en l'amortissant.

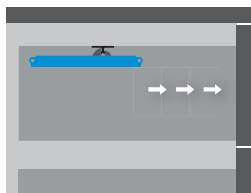
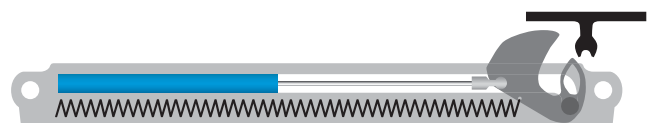
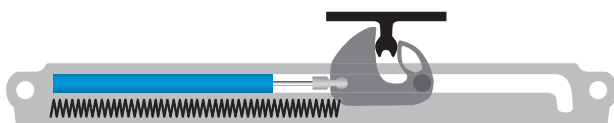

GAMME DE PRODUITS DE RENTRAGE (À FERMETURE INTÉRIEURE)

- ▶ Longueur du corps (L) : de 200 à 385 mm
- ▶ Largeur du corps (l) : de 18 à 25 mm
- ▶ Profondeur du corps (p) : de 10,4 à 18 mm
- ▶ Course (s) : de 50 à 100 mm

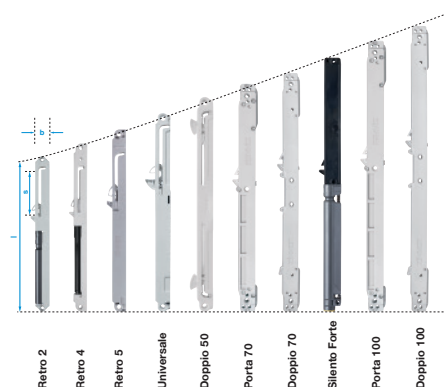

DISPOSITIFS DE RENTRAGE AUTOMATIQUE À FERMETURE VERS L'EXTÉRIEUR

Si le système de charnière à amortir n'offre pas assez d'espace de montage pour l'activateur, on peut utiliser un dispositif de rentrage automatique à fermeture vers l'extérieur.

Ce système est équipé d'une glissière qui dévie la force afin de solliciter l'amortisseur sur pression.



Porte fermée

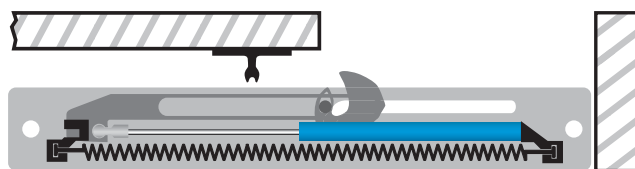

Porte ouverte

UTILISATION DE DISPOSITIFS DE RENTRAGE AUTOMATIQUE

Cet exemple montre une armoire avec deux portes coulissantes vue d'en haut. Les activateurs doivent être montés autant à l'extérieur des portes que possible, sans quoi ils risquent une collision avec la deuxième porte ou la paroi centrale.

Le dispositif de rentrage automatique doit se fermer vers l'extérieur.

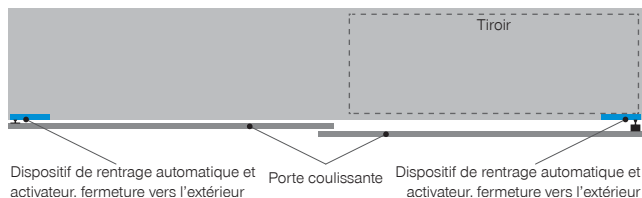

Armoire, fermée

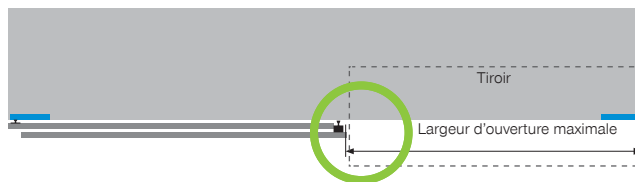

Armoire, ouverte

GAMME DE PRODUITS DE RENTRAGE (À FERMETURE VERS L'EXTÉRIEUR)

Longueur du corps (L) : de 222 à 345 mm
 Largeur du corps (l) : 37 mm
 Profondeur du corps (p) : 16 mm
 Course (s) : de 50 à 100 mm

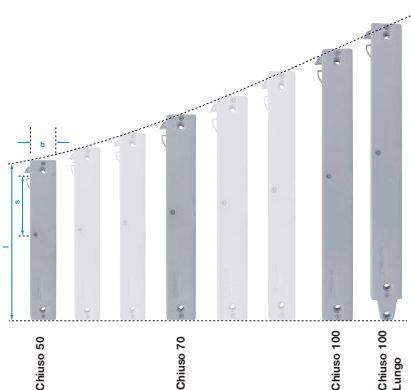

DISPOSITIFS DE RENTRAGE AUTOMATIQUE À DOUBLE EFFET

Pour pouvoir amortir des portes coulissantes dans les deux directions, on utilise des dispositifs de rentrage automatique à double effet.

L'activateur est fixé sur le corps et le dispositif de rentrage automatique sur la porte coulissante.

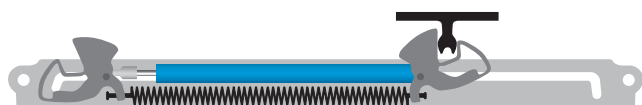

Porte coulissante à amortissement à droite

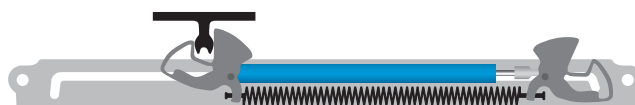

Porte coulissante à amortissement à gauche