

# ALIMENTACIÓN MECÁNICA

## SERIE SILENTO PORTA 70

### ► ESPECIFICACIONES DEL PRODUCTO



Con esta unidad pueden frenarse con suavidad pesos de hasta 120 kg. Desarrollado para puertas correderas, este sistema también puede utilizarse en otros ámbitos. Gracias a la carrera larga, se obtiene una imagen de cierre homogénea.

### ► CAMPOS DE APLICACIÓN

 Tapa	
 Puerta corredera	●
 Cajón	
 Bisagra	

### ► CARACTERÍSTICAS DE LA SERIE

Serie	Carrera [mm]	Medium	Sentido de actuación
Silento Porta 70	70.0	Fluido	de cierre hacia dentro

### ► DIBUJO TÉCNICO

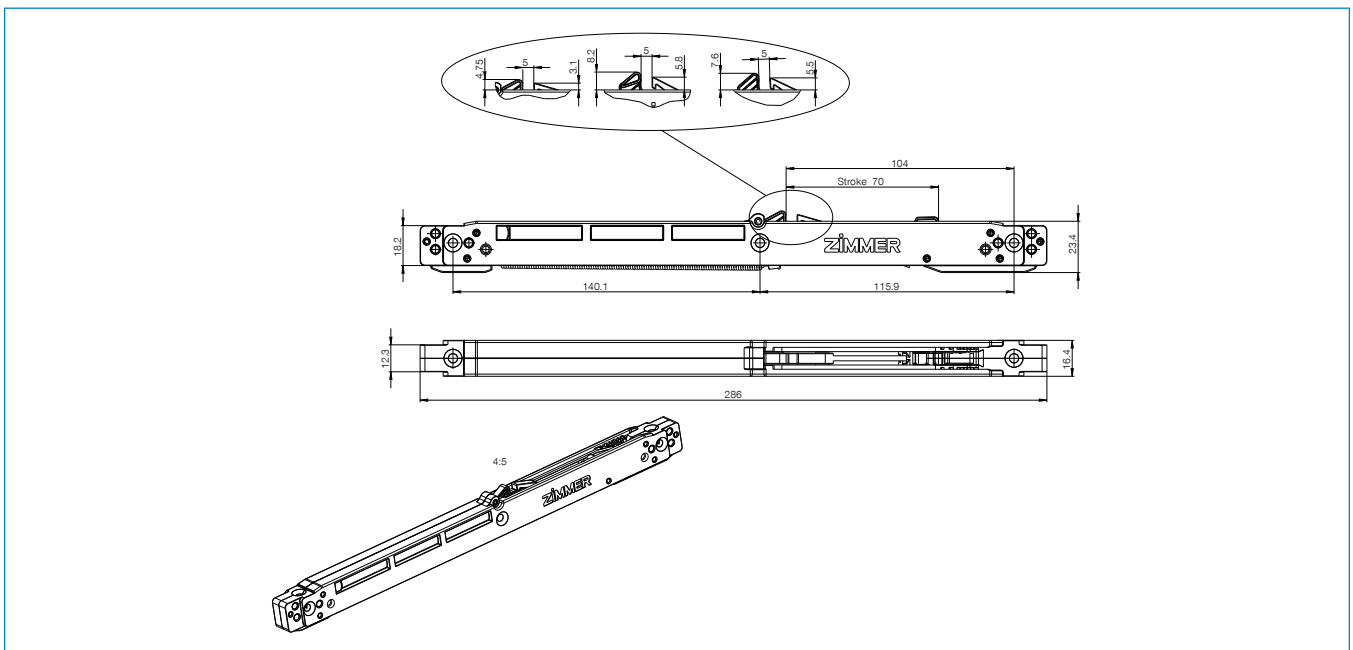

## ▶ DATOS TÉCNICOS

Referencia	E070-08-022	E070-08-025	E070-08-028	E070-08-031
Masa a frenarse [kg]	120.0	100.0	70.0	50.0
Sentido de actuación	de cierre hacia dentro	de cierre hacia dentro	de cierre hacia dentro	de cierre hacia dentro
Marcha libre	No	No	No	No
Longitud en marcha libre [mm]	0.0	0.0	0.0	0.0
Tecnología	Defined Comfort	Defined Comfort	Defined Comfort	Defined Comfort
Longitud total máx. [mm]	286.0	286.0	286.0	286.0
SEZ color de la carcasa	gris RAL7035	gris RAL7035	gris RAL7035	gris RAL7035
SEZ color de la palanca de trinquete	gris RAL7035	gris RAL7035	gris RAL7035	gris RAL7035
SEZ Ø orificios [mm]	4.2	4.2	4.2	4.2
SEZ anchura [mm]	16.4	16.4	16.4	16.4
SEZ altura [mm]	27.0	27.0	27.0	27.0
SEZ versión con palanca de trinquete	tipo S	tipo S	tipo S	tipo S

Referencia	E070-08-034	E070-08-037
Masa a frenarse [kg]	30.0	15.0
Sentido de actuación	de cierre hacia dentro	de cierre hacia dentro
Marcha libre	No	No
Longitud en marcha libre [mm]	0.0	0.0
Tecnología	Defined Comfort	Defined Comfort
Longitud total máx. [mm]	286.0	286.0
SEZ color de la carcasa	gris RAL7035	gris RAL7035
SEZ color de la palanca de trinquete	gris RAL7035	gris RAL7035
SEZ Ø orificios [mm]	4.2	4.2
SEZ anchura [mm]	16.4	16.4
SEZ altura [mm]	27.0	27.0
SEZ versión con palanca de trinquete	tipo S	tipo S

# UNIDADES DE ALIMENTACIÓN

## ALIMENTACIONES MECÁNICAS

### PRINCIPIO DE FUNCIONAMIENTO

Una alimentación mecánica automática se fija p. ej. en la caja de un cajón, un empujador (activador) directamente en el cajón.

Para ello, el activador encaja en la palanca de trinquete y el muelle de compresión retrae el cajón, al tiempo que se produce un frenado suave mediante el amortiguador.

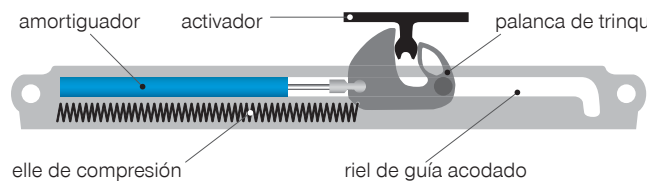

### MODELOS



de cierre hacia dentro



de cierre hacia el exterior



de efecto doble

### ALIMENTACIONES MECÁNICAS DE CIERRE HACIA DENTRO

Al abrir un cajón, el activador arrastra la palanca de trinquete sujetando con ello el muelle de compresión.

La palanca de trinquete baja al final de la ranura y de este modo libera el activador y el cajón. Al cerrarse, el activador suelta la palanca de trinquete y el muelle de compresión cierra el cajón con la simultánea amortiguación.

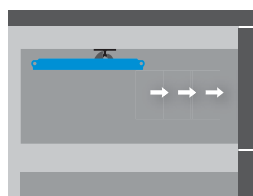
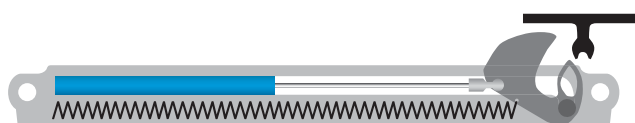
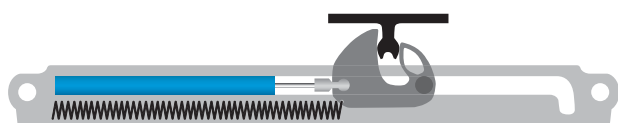

### GAMA DE PRODUCTOS PARA ALIMENTACIÓN (CIERRE HACIA DENTRO)

- ▶ Longitud de la carcasa (l): 200 a 385 mm
- ▶ Ancho de la carcasa (b): 18 a 25 mm
- ▶ Profundidad de la carcasa (t): 10,4 a 18 mm
- ▶ Carrera (s): 50 a 100 mm

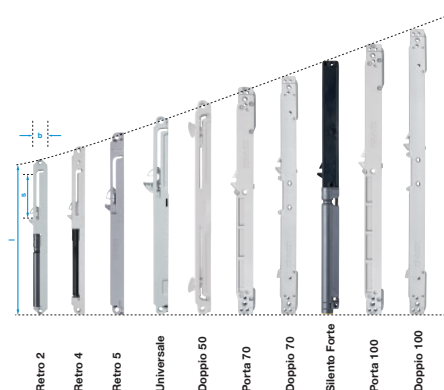

## ALIMENTACIONES MECÁNICAS DE CIERRE HACIA EL EXTERIOR

En caso de que en el sistema de guarniciones que debe amortiguarse no haya espacio suficiente para el activador, puede utilizarse una alimentación mecánica de cierre hacia el exterior.

Este sistema posee un control deslizante que desvía la fuerza para que el amortiguador se someta a presión.

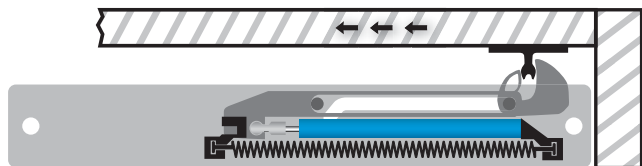

puerta cerrada

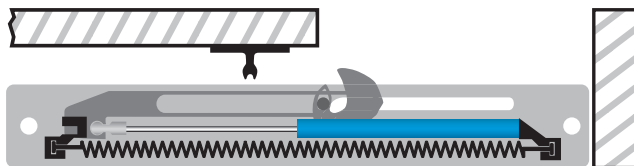

puerta abierta

## USO DE ALIMENTACIONES MECÁNICAS

El ejemplo muestra un armario con dos puertas correderas desde arriba, los activadores deben estar montados en las puertas lo más hacia fuera posible, ya que de lo contrario puede producirse una colisión con la segunda puerta o la pared central.

La alimentación mecánica debe poder cerrarse hacia el exterior.

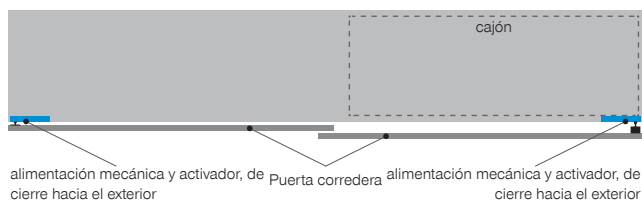

armario, cerrado

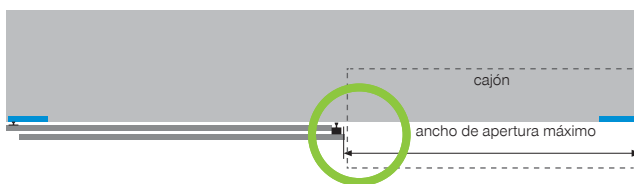

armario, abierto

## GAMA DE PRODUCTOS PARA ALIMENTACIÓN (CIERRE HACIA EL EXTERIOR)

Longitud de la carcasa (l): 222 a 345 mm  
 Ancho de la carcasa (b): 37 mm  
 Profundidad de la carcasa (t): 16 mm  
 Carrera (s): 50 a 100 mm

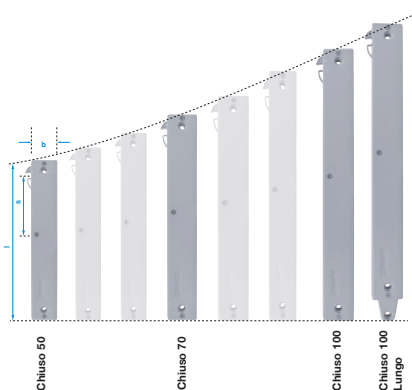

## ALIMENTACIONES MECÁNICAS DE EFECTO DOBLE

Para poder amortiguar las puertas correderas en ambas direcciones, se utilizan alimentaciones mecánicas de efecto doble.

El activador se fija en el cuerpo y la alimentación mecánica en la puerta corredera.

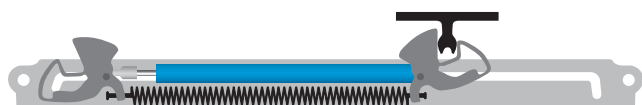

puerta corredera amortiguada hacia la derecha

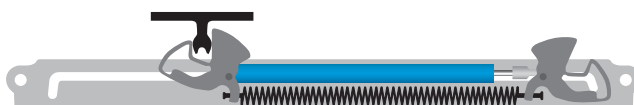

puerta corredera amortiguada hacia la izquierda