

DISPOSITIVO DI AUTOCHIUSURA

SERIE SILENTO PORTA 70

► SPECIFICHE PRODOTTO



Con questa unità è possibile frenare dolcemente pesi fino a 120 kg. Sviluppato per le porte scorrevoli, questo sistema può anche essere impiegato in altri ambiti. Grazie alla lunga corsa, garantisce una chiusura omogenea.

► CAMPI DI APPLICAZIONE

 Aletta	
 Porta scorrevole	●
 Cassetto	
 Cerniera	

► CARATTERISTICHE DELLA SERIE

Serie	Corsa [mm]	Medium	Direzione operativa
Silento Porta 70	70.0	Fluido	Con chiusura verso l'interno

► DISEGNO TECNICO

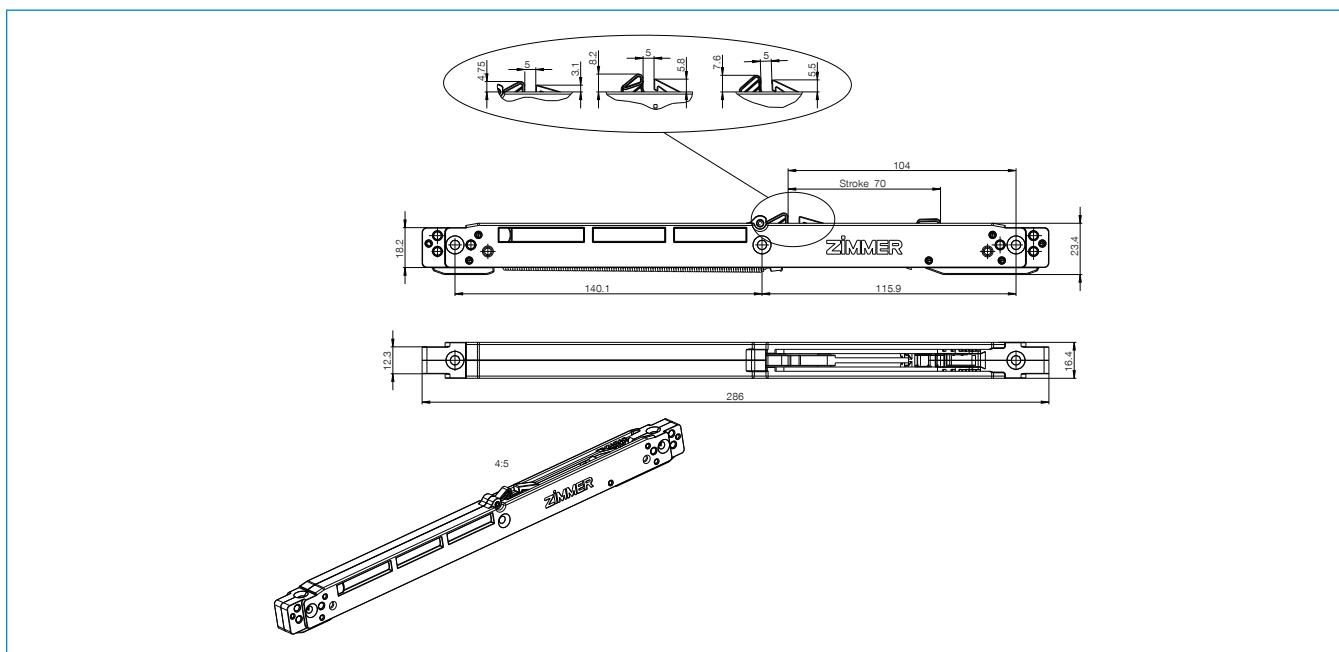

▶ DATI TECNICI

Numero d'ordine	E070-08-022	E070-08-025	E070-08-028	E070-08-031
Massa da frenare [kg]	120.0	100.0	70.0	50.0
Direzione operativa	Con chiusura verso l'interno	Con chiusura verso l'interno	Con chiusura verso l'interno	Con chiusura verso l'interno
Corsa libera	No	No	No	No
Lunghezza ruota libera [mm]	0.0	0.0	0.0	0.0
Tecnologia	Defined Comfort	Defined Comfort	Defined Comfort	Defined Comfort
Lunghezza totale massima [mm]	286.0	286.0	286.0	286.0
Colore carcassa SEZ	Grigio RAL7035	Grigio RAL7035	Grigio RAL7035	Grigio RAL7035
Colore leva di bloccaggio SEZ	Grigio RAL7035	Grigio RAL7035	Grigio RAL7035	Grigio RAL7035
Ø fori SEZ [mm]	4.2	4.2	4.2	4.2
Larghezza SEZ [mm]	16.4	16.4	16.4	16.4
Altezza SEZ [mm]	27.0	27.0	27.0	27.0
Versione della leva di bloccaggio SEZ	Tipo S	Tipo S	Tipo S	Tipo S

Numero d'ordine	E070-08-034	E070-08-037
Massa da frenare [kg]	30.0	15.0
Direzione operativa	Con chiusura verso l'interno	Con chiusura verso l'interno
Corsa libera	No	No
Lunghezza ruota libera [mm]	0.0	0.0
Tecnologia	Defined Comfort	Defined Comfort
Lunghezza totale massima [mm]	286.0	286.0
Colore carcassa SEZ	Grigio RAL7035	Grigio RAL7035
Colore leva di bloccaggio SEZ	Grigio RAL7035	Grigio RAL7035
Ø fori SEZ [mm]	4.2	4.2
Larghezza SEZ [mm]	16.4	16.4
Altezza SEZ [mm]	27.0	27.0
Versione della leva di bloccaggio SEZ	Tipo S	Tipo S

UNITÀ DI CHIUSURA

DISPOSITIVI DI AUTOCHIUSURA

PRINCIPIO DI FUNZIONAMENTO

Un dispositivo di autochiusura automatico viene fissato ad es. alla cassa di un cassetto, un trascinatore (attuatore) direttamente al cassetto.

L'attuatore si ingrana nella leva di bloccaggio e la molla di chiusura fa rientrare il cassetto, frenando al contempo in modo delicato grazie al deceleratore.

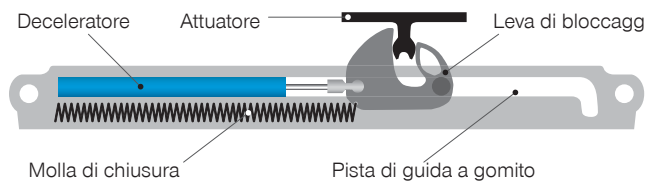

VERSIONI



Con chiusura verso l'interno



Con chiusura verso l'esterno



A doppio effetto

DISPOSITIVI DI AUTOCHIUSURA AUTOMATICI CON CHIUSURA VERSO L'INTERNO

L'attuatore trascina la leva di bloccaggio durante l'apertura di un cassetto ponendo sotto trazione la molla di chiusura.

La leva di bloccaggio si ribalta all'estremità della scanalatura sbloccando l'attuatore e quindi il cassetto.

Durante la chiusura, l'attuatore sblocca la leva di bloccaggio, la molla di chiusura chiude il cassetto, decelerandolo al contempo.

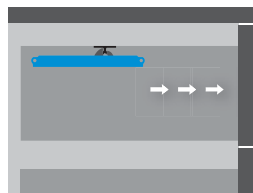
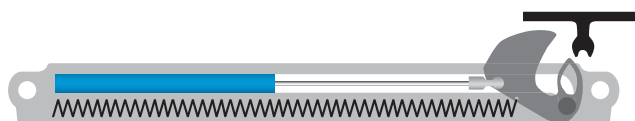
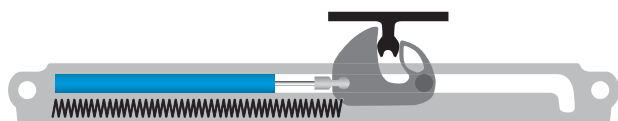

GAMMA DI PRODOTTI DISPOSITIVI DI AUTOCHIUSURA (CON CHIUSURA VERSO L'INTERNO)

- ▶ Lunghezza carcassa (l): da 200 a 385 mm
- ▶ Larghezza carcassa (b): da 18 a 25 mm
- ▶ Profondità carcassa (t): da 10,4 a 18 mm
- ▶ Corsa (s): da 50 a 100 mm

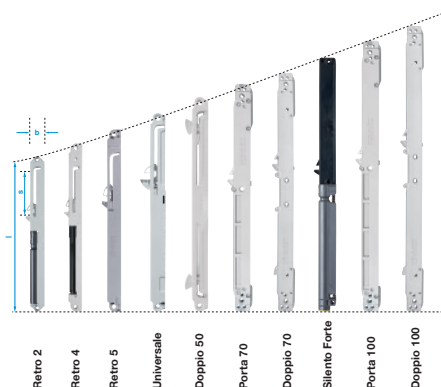

DISPOSITIVO DI AUTOCHIUSURA CON CHIUSURA VERSO L'ESTERNO

Se nel sistema di ferramenta da ammortizzare non è presente abbastanza spazio per l'attuatore, è possibile utilizzare un dispositivo di autochiusura con chiusura verso l'esterno.

Questo sistema possiede un cursore che devia la forza con cui il deceleratore viene sollecitato a pressione.

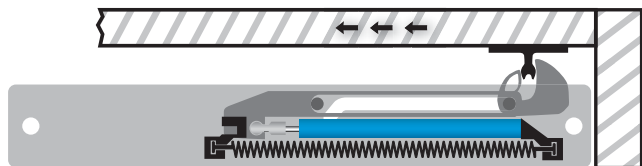

Porta chiusa

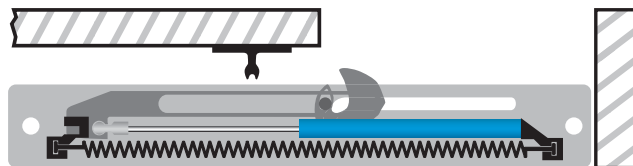

Porta aperta

UTILIZZO DI DISPOSITIVI DI AUTOCHIUSURA

L'esempio illustra un armadio con due porte scorrevoli dall'alto, gli attuatori devono essere montati sulle porte il più all'esterno possibile, perché altrimenti si possono verificare collisioni con la seconda porta o la parete centrale.

Il dispositivo di autochiusura deve essere con chiusura verso l'esterno.

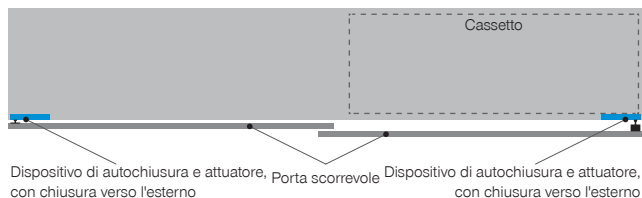

Armadio chiuso

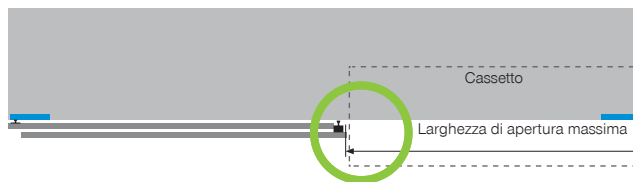

Armadio aperto

GAMMA DI PRODOTTI DISPOSITIVI DI AUTOCHIUSURA (CON CHIUSURA VERSO L'ESTERNO)

Lunghezza carcassa (l): da 222 a 345 mm
 Larghezza carcassa (b): 37 mm
 Profondità carcassa (t): 16 mm
 Corsa (s): da 50 a 100 mm

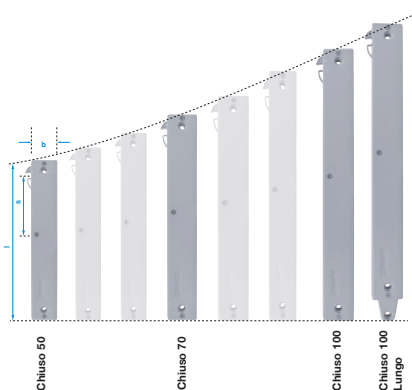

DISPOSITIVI DI AUTOCHIUSURA A DOPPIO EFFETTO

Per poter decelerare le porte scorrevoli in entrambe le direzioni, vengono impiegati dispositivi di autochiusura a doppio effetto.

L'attuatore viene fissato al corpo, il dispositivo di autochiusura alla porta scorrevole.

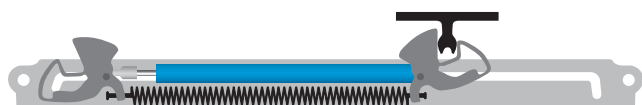

Porta scorrevole ammortizzata verso destra

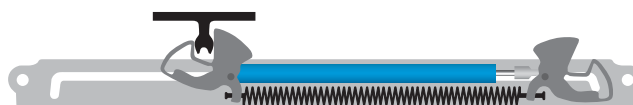

Porta scorrevole ammortizzata verso sinistra