

自动闭合装置

SILENTO CHIUSO 100 系列

产品规格



这种自动闭合装置向外关闭,门的开启角度极大。它特别适合用在推拉门柜中。采用紧凑型塑料外壳,不会影响门或者柜子的整体外观。

应用范围



盖门



滑门



抽屉



铰链

产品特点

系列	行程 [mm]	Medium	工作方向
Silento Chiuso 100	100.0	流体	向外关闭

技术图纸

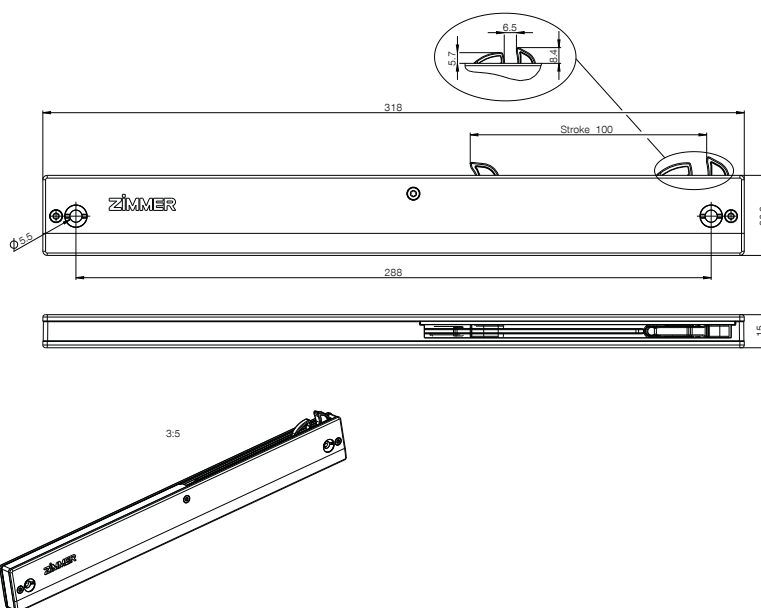

▶ 技术数据

订购编号	E100-08-012	E100-08-013
待制动物体 [kg]	50.0	70.0
工作方向	向外关闭	向外关闭
空程	否	否
空程长度 [mm]	0.0	0.0
技术	Defined Comfort	Defined Comfort
最大总长度 [mm]	318.0	318.0
SEZ 外壳颜色	RAL7035 工业灰	RAL7035 工业灰
SEZ 锁紧杆颜色	自然色	自然色
SEZ 钻孔 Ø [mm]	5.5	5.5
SEZ 宽度 [mm]	15.0	15.0
SEZ 高度 [mm]	36.3	36.3
SEZ 锁紧杆规格	S 型	S 型

闭合装置

自动闭合装置

功能原理

自动闭合装置固定在例如抽屉的屉底处,同步件(触发器)则直接固定在抽屉上。
触发器与锁紧杆啮合,缩回弹簧将抽屉拉入,同时由缓冲器轻柔制动。

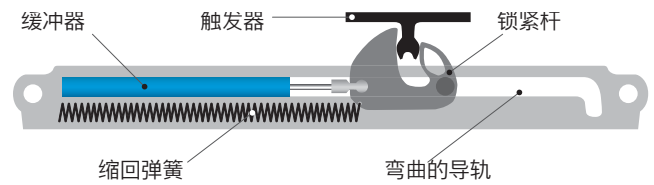

规格



向内关闭的自动闭合装置

抽屉打开时,触发器带动锁紧杆,从而张紧缩回弹簧。

锁紧杆在凹槽末端倾斜,释放触发器,从而释放抽屉。
关闭时,触发器松开锁紧杆,缩回弹簧将抽屉拉入,同时缓冲作用生效。

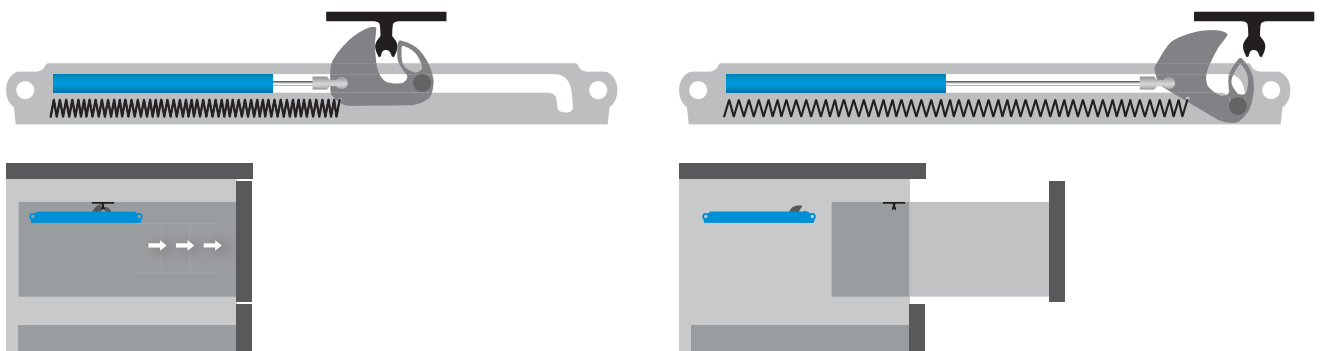

闭合装置产品范围(内关闭式)

- ▶ 外壳长度 (l): 200 至 385 mm
- ▶ 外壳宽度 (b): 18 至 25 mm
- ▶ 外壳深度 (t): 10.4 至 18 mm
- ▶ 行程 (s): 50 至 100 mm

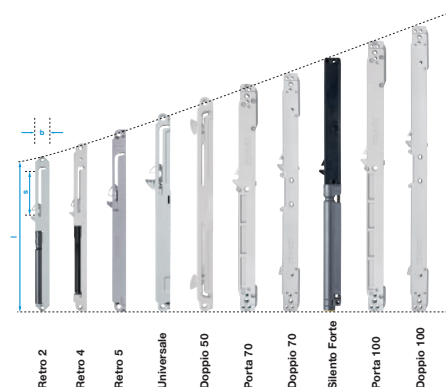

向外关闭的自动闭合装置

如果需要缓冲的五金件系统中没有足够的安装空间来容纳触发器,则可以使用向外关闭的自动闭合装置。

该系统有一个滑板,可以分流作用力,从而使缓冲器承受压力。

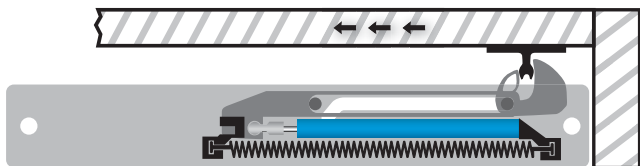

门已关闭

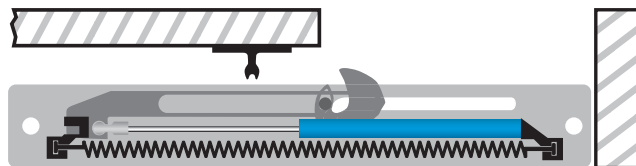

门已打开

自动闭合装置的应用

示例中展示了一个拥有两扇上滑门的储藏柜,触发器必须尽可能安装在门的靠外位置,否则会和中隔发生碰撞。

自动闭合装置必须向外关闭。

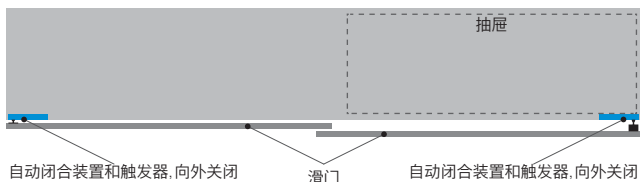

储藏柜,已关闭

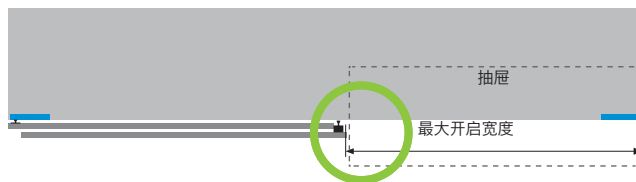

储藏柜,已打开

闭合装置产品范围(外关闭式)

外壳长度 (l): 222 至 345 mm

外壳宽度 (b): 37 mm

外壳深度 (t): 16 mm

行程 (s): 50 至 100 mm

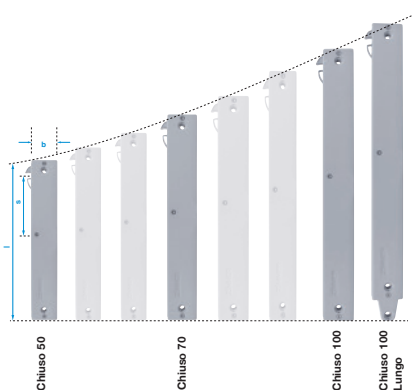

双向作用自动闭合装置

为了在两个方向上实现滑门缓冲,需要用到双向作用自动闭合装置。触发器固定在柜体上,自动闭合装置固定在滑门上。

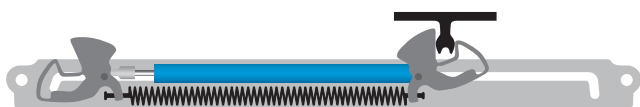

推拉门,向右缓冲

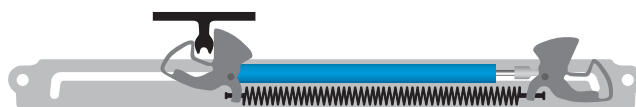

推拉门,向左缓冲