

# 自动闭合装置

## SILENTO FORTE 2.0 系列

### ▶ 产品规格



这种装置主要用于为推拉门提供缓冲。它既适用于为无缓冲系统进行补装,也可替代市面上常见的缓冲单元。

### ▶ 应用范围



盖门



滑门



抽屉



铰链

### ▶ 产品特点

系列	行程 [mm]	Medium	工作方向
Silento Forte 2.0	110.0	空气	向内关闭

### ▶ 技术图纸

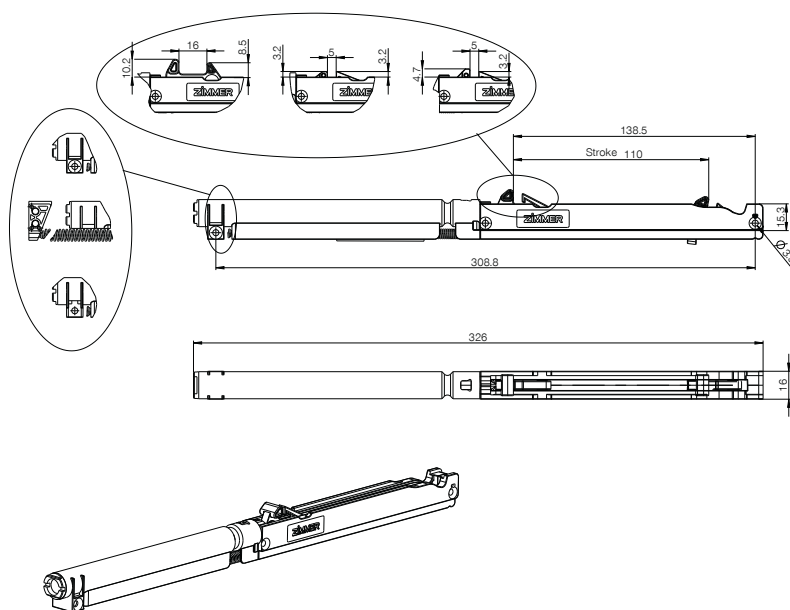

## ▶ 技术数据

订购编号	E110-15-136	E110-15-137	E110-15-139	E110-15-143
待制动物体 [kg]	15.0	35.0	50.0	50.0
工作方向	向内关闭	向内关闭	向内关闭	向内关闭
空程	是	是	否	是
空程长度 [mm]	15.0	15.0	0.0	15.0
技术	摩擦	摩擦	摩擦	摩擦
最大总长度 [mm]	326.0	326.0	326.0	326.0
SEZ 外壳颜色	RAL7035 工业灰	RAL7035 工业灰	RAL7035 工业灰	RAL7035 工业灰
SEZ 锁紧杆颜色	RAL9005 墨黑色	RAL9005 墨黑色	RAL9005 墨黑色	RAL9005 墨黑色
SEZ 钻孔 Ø [mm]	3.5	3.5	3.5	3.5
SEZ 宽度 [mm]	16.0	16.0	16.0	16.0
SEZ 高度 [mm]	22.8	22.8	22.8	22.8
SEZ 锁紧杆规格	A 型	A 型	B 型	A 型

订购编号	E110-15-145	E110-15-146	E110-15-147	E110-15-148
待制动物体 [kg]	15.0	35.0	50.0	50.0
工作方向	向内关闭	向内关闭	向内关闭	向内关闭
空程	是	是	是	否
空程长度 [mm]	15.0	15.0	15.0	0.0
技术	摩擦	摩擦	摩擦	摩擦
最大总长度 [mm]	326.0	326.0	326.0	326.0
SEZ 外壳颜色	RAL7035 工业灰	RAL7035 工业灰	RAL7035 工业灰	RAL7035 工业灰
SEZ 锁紧杆颜色	RAL9005 墨黑色	RAL9005 墨黑色	RAL9005 墨黑色	RAL9005 墨黑色
SEZ 钻孔 Ø [mm]	3.5	3.5	3.5	3.5
SEZ 宽度 [mm]	16.0	16.0	16.0	16.0
SEZ 高度 [mm]	22.8	22.8	22.8	22.8
SEZ 锁紧杆规格	A 型	A 型	B 型	B 型

# 闭合装置

## 自动闭合装置

### 功能原理

自动闭合装置固定在例如抽屉的屉底处,同步件(触发器)则直接固定在抽屉上。  
触发器与锁紧杆啮合,缩回弹簧将抽屉拉入,同时由缓冲器轻柔制动。

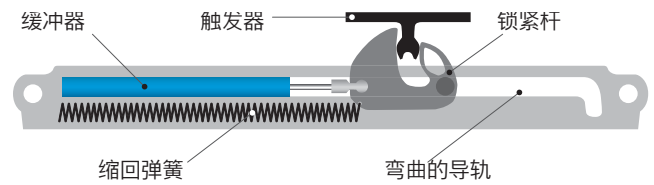

### 规格



### 向内关闭的自动闭合装置

抽屉打开时,触发器带动锁紧杆,从而张紧缩回弹簧。

锁紧杆在凹槽末端倾斜,释放触发器,从而释放抽屉。

关闭时,触发器松开锁紧杆,缩回弹簧将抽屉拉入,同时缓冲作用生效。

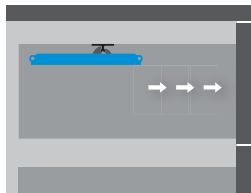
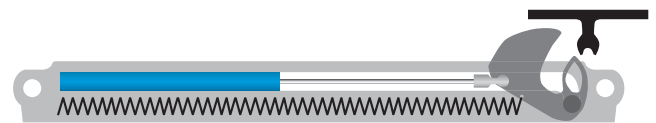
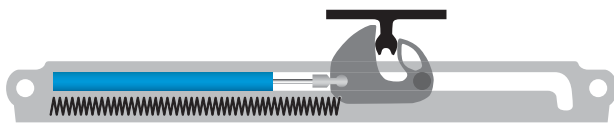

### 闭合装置产品范围(内关闭式)

- ▶ 外壳长度 (l): 200 至 385 mm
- ▶ 外壳宽度 (b): 18 至 25 mm
- ▶ 外壳深度 (t): 10.4 至 18 mm
- ▶ 行程 (s): 50 至 100 mm

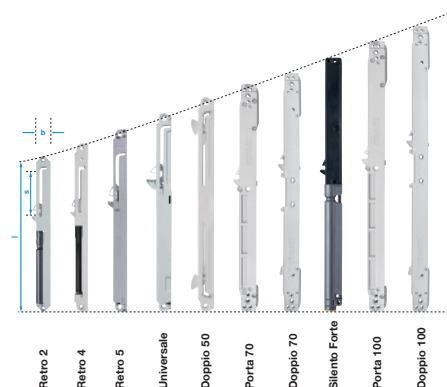

## 向外关闭的自动闭合装置

如果需要缓冲的五金件系统中没有足够的安装空间来容纳触发器,则可以使用向外关闭的自动闭合装置。

该系统有一个滑板,可以分流作用力,从而使缓冲器承受压力。

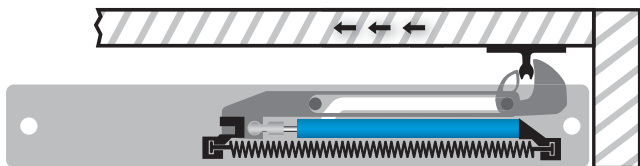

门已关闭

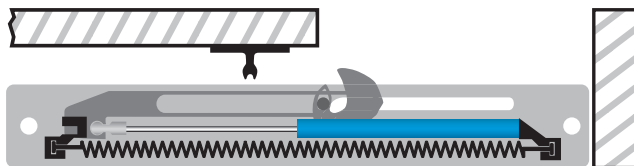

门已打开

## 自动闭合装置的应用

示例中展示了一个拥有两扇上滑门的储藏柜,触发器必须尽可能安装在门的靠外位置,否则会 and 两扇门或者中隔发生碰撞。

自动闭合装置必须向外关闭。

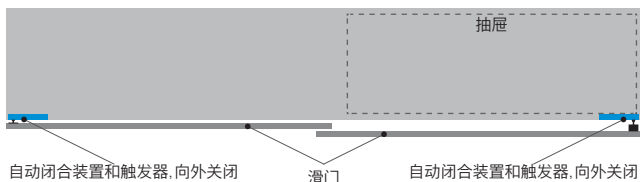

储藏柜,已关闭

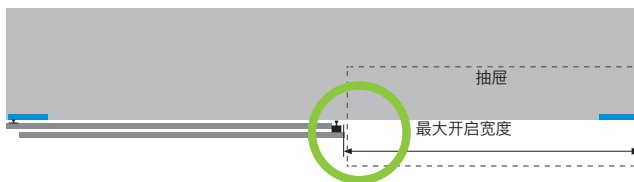

储藏柜,已打开

## 闭合装置产品范围(外关闭式)

外壳长度 (l): 222 至 345 mm

外壳宽度 (b): 37 mm

外壳深度 (t): 16 mm

行程 (s): 50 至 100 mm

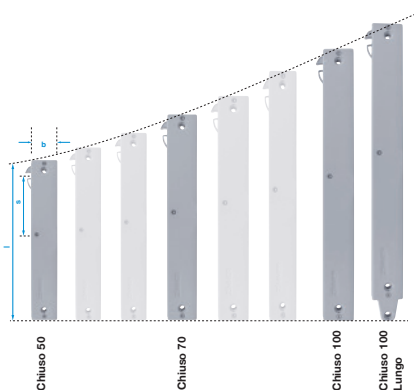

## 双向作用自动闭合装置

为了在两个方向上实现滑门缓冲,需要用到双向作用自动闭合装置。触发器固定在柜体上,自动闭合装置固定在滑门上。

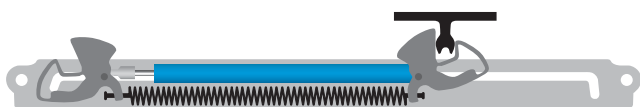

推拉门,向右缓冲

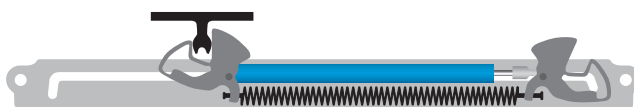

推拉门,向左缓冲