

2指平行抓手

GEP2000 系列

▶ 产品优点



IO-Link

"电动紧凑型"

▶ 在最小的安装空间内实现最大行程

您需要根据形状夹持或者需要处理大量部件,但是在实际应用结构空间和起重能力有限,因此急需较大行程?那么,这款机械夹爪就是您的首选!

▶ 最简单的激活

不论您希望像阀门一样通过 I/O 端口控制机械夹爪,还是偏爱选择具有 IO-Link 的产品。这款夹爪都能满足您的需求,因为它集上述二者于一身,集成安装到了控制系统中。

▶ 通过 IO-Link 实现可定位性

让您能够定位 IL-03 型的手指。如此一来,即可针对工件灵活调整行程,在工艺过程中节省时间并避免干扰轮廓的出现。



reddot design award
winner 2018

▶ 产品特点

尺寸型号	版本				
	GEP20XX	IL-00	IL-03	IO-00	IO-05
IO-Link	●	●			
Digital I/O				●	●
可定位		●			
(最多)1千万次循环免维护	●	●	●	●	●
磁场传感器				●	
模拟量传感器	●	●			●
夹持力可调	●	●	●	●	●
机械式自锁	●	●	●	●	●
IP40	●	●	●	●	●

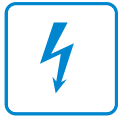

优势细节

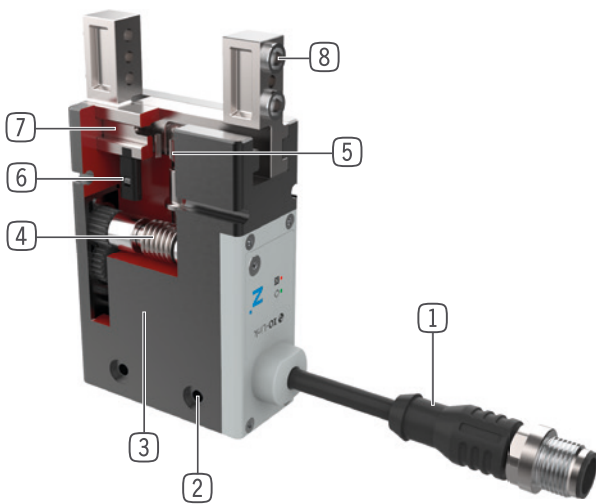

- ① **通讯方式**
- 通过 I/O 端口 (IO) 或者 IO-Link (IL) 控制
- ② **安装和定位**
- 多个不同的安装面可方便安装
- ③ **BLDC 电机**
- 不易磨损的无刷直流电机
- ④ **斜齿轮蜗轮蜗杆传动装置**
- 断电时自锁
- ⑤ **同步**
- 通过齿轮齿条实现
- ⑥ **位置检测**
- 永久磁铁通过磁场传感器直接识别手指移动
- ⑦ **导轨滑块**
- 独立手指安装
- ⑧ **可拆卸中心定位环**
- 快速便捷的手指安装

技术数据

尺寸型号	单边行程 [mm]	夹持力 [N]	重量 [kg]	IP 等级
GEP2006	6	40 - 145	0.18	IP40
GEP2010	10	50 - 200	0.31	IP40
GEP2013	13	90 - 360	0.54	IP40
GEP2016	16	125 - 500	0.9	IP40

其他信息

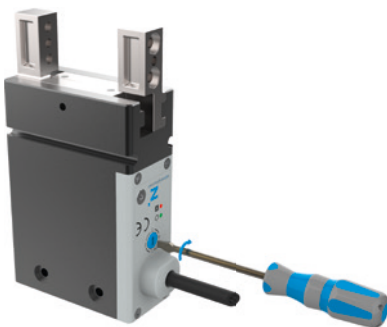

夹持力可调

- ▶ 数字控制抓手时, 可以通过旋钮开关分四档调节夹持力
- ▶ IO-Link 款可以通过控制系统轻松调节夹持力



运行安全性

- ▶ 停电时执行机械自锁, 牢牢夹住工件
- ▶ 抓手手指可以使用内六角扳手机械打开

2指平行抓手

GEP2006 尺寸型号

产品规格



夹持力图表

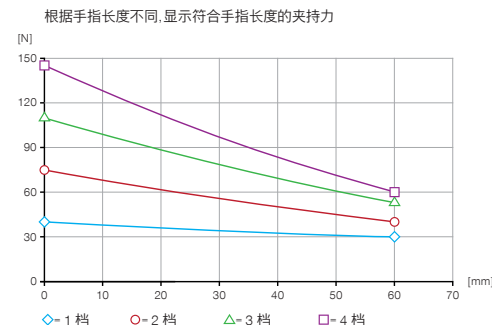

力和力矩

显示除夹持力外可能作用的静力和力矩。



Mr [Nm]	2.5
Mx [Nm]	2.5
My [Nm]	2
Fa [N]	140

技术数据

订购编号	技术数据		
	GEP2006IL-00-A	GEP2006IO-00-A	GEP2006IO-05-A
通讯方式	IO-Link	I/O	I/O
集成式位置识别	通过过程数据	否	模拟 0 ~ 10 V
单边行程 [mm]	6	6	6
自限位	机械	机械	机械
操作时间 [s]	0.03	0.03	0.03
已安装的抓手手指的自最大重 [kg]	0.05	0.05	0.05
最大抓手手指长度 [mm]	60	60	60
重复定位精度 +/- [mm]	0.02	0.02	0.02
操作温度 [°C]	5 ... +60	5 ... +60	5 ... +60
电压 [V]	24	24	24
最大电流消耗 [A]	1	1	1
每个指口的最低起动行程 [mm]	0.5	0.5	0.5
根据IEC 60529标准安全保护	IP40	IP40	IP40
重量 [kg]	0.18	0.18	0.18

力级别技术数据

订购编号	1 档		
	GEP2006IL-00-A	GEP2006IO-00-A	GEP2006IO-05-A
夹持力 [N]	40	40	40
闭合时间/张开时间 [s]	0.21 / 0.21	0.21 / 0.21	0.21 / 0.21

订购编号	2 档		
	GEP2006IL-00-A	GEP2006IO-00-A	GEP2006IO-05-A
夹持力 [N]	75	75	75
闭合时间/张开时间 [s]	0.15 / 0.15	0.15 / 0.15	0.15 / 0.15

订购编号	3 档		
	GEP2006IL-00-A	GEP2006IO-00-A	GEP2006IO-05-A
夹持力 [N]	110	110	110
闭合时间/张开时间 [s]	0.12 / 0.12	0.12 / 0.12	0.12 / 0.12

订购编号	4 档		
	GEP2006IL-00-A	GEP2006IO-00-A	GEP2006IO-05-A
夹持力 [N]	145	145	145
闭合时间/张开时间 [s]	0.1 / 0.1	0.1 / 0.1	0.1 / 0.1

▶ 技术图纸

- ① 抓手固定位置
- ② 能源供应 IO-Link (M12, 5孔接头)
- ③ 手指固定位置
- ⑥ 磁性传感器检测槽
- ④④ 能源供应 (M8, 4孔接头)
- ④⑤ 能源供应 (M8, 5孔接头)
- ④⑥ 力级别调整
- ④⑦ 抓手固定接口
- ④⑧ 紧急解锁装置

GEP2006IL-00-A

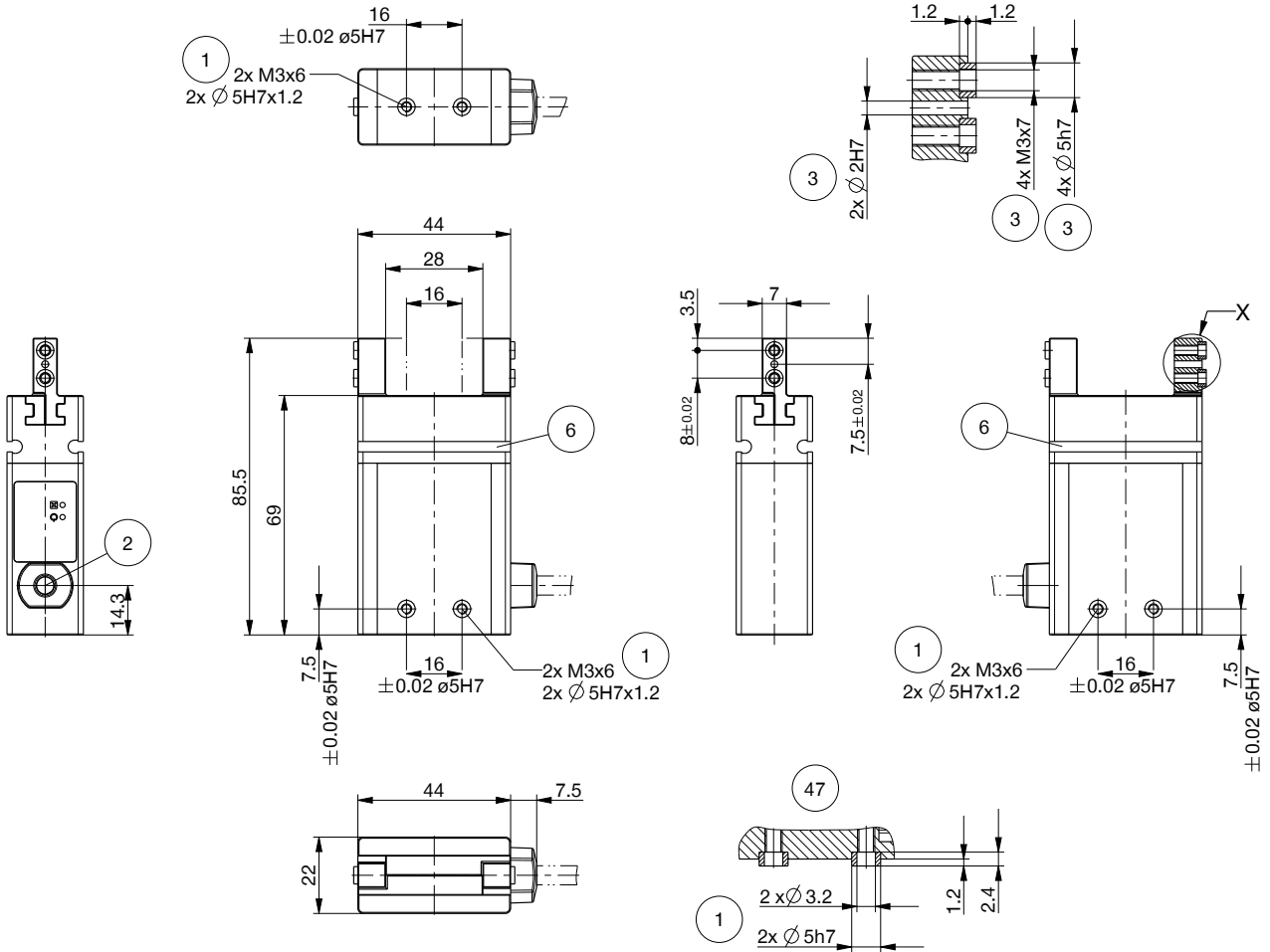

GEP2006IL-00-A

GEP2006IO-00-A

GEP2006IO-05-A

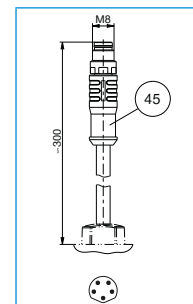
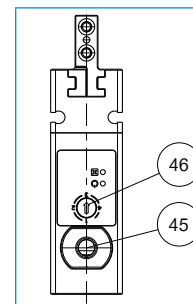
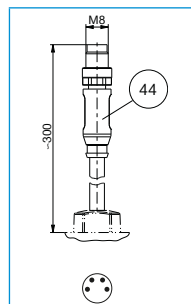
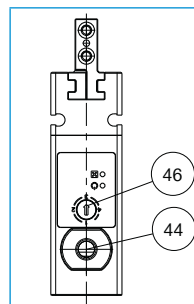
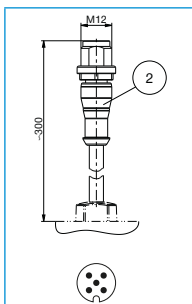
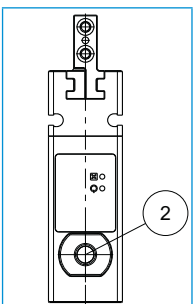

2指平行抓手

GEP2006 尺寸型号

▶ 配件



▶ 随货提供



6 [个]
中心定位环

354237

▶ 您可以在以下页面找到配置示例

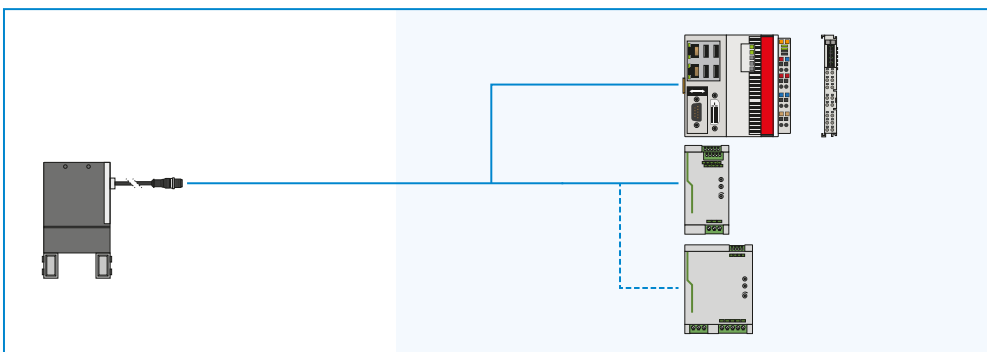

▶ 建议GEP2006IL-00-A配件



接口 / 其他

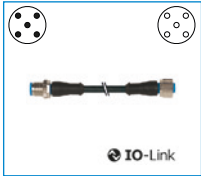

KAG500IL
插入式直连接头 5 m -
M12连接器,母头



AP2006
适配板

▶ 建议GEP2006IO-00-A配件



传感器



MFS01-S-KHC-P1-PNP
倾斜的磁场传感器, 电缆
0.3 m-插头M8



MFS02-S-KHC-P1-PNP
磁场传感器直的, 电缆
0.3m-插头M8



MFS01-S-KHC-P2-PNP
2点传感器盖, 电缆0.3 m-
插头M8



MFS02-S-KHC-P2-PNP
2点传感器直头, 电缆0.3
m-连接器M8



接口 / 其他

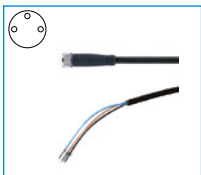

KAG500
插入式直连接头电缆 5
m - M8插头(母头)

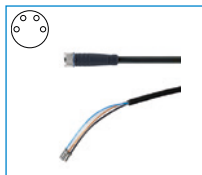

KAG500B4
插入式直连接头电缆 5
m - M8插头(母头)



S8-G-3
可焊线的插入式直连接
头 - M8连接头



S8-G-4
可焊线的插入式直连接
头 - M8连接头



AP2006
适配板

▶ 建议GEP2006IO-05-A配件



接口 / 其他

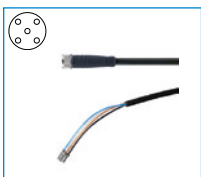

KAG500B5
插入式直连接头电缆 5
m - M8插头(母头)



AP2006
适配板

2指平行抓手

GEP2000 系列功能说明



传感器



单点磁场传感器 - MFS

用于无接触地检测活塞位置

该传感器安装在机械夹爪的 C 型槽中并且检测夹爪手指上安装的磁体。MFS02 有带裸露出线端的 5 m 电缆和带插头的 0.3 m 电缆两种规格可选。

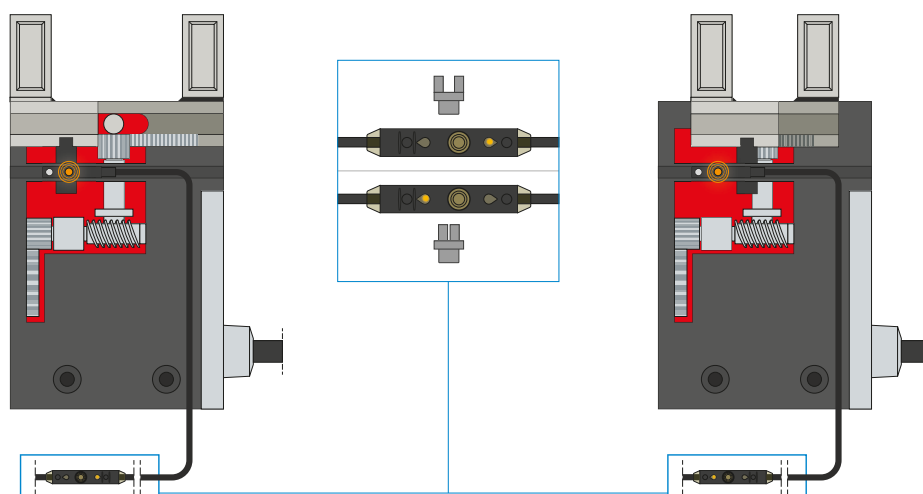

两点磁场传感器 - MFS

带两个可自由编程的检测点

通过集成在电缆中的编程单元可以为该传感器自由定义两个检测点。为此，将传感器夹到 C 型槽中，随抓手接近一个位置，按下“示教按钮”示教位置。然后随抓手接近二个位置，并编程。为确保适用于各类不同的空间条件，有两种传感器可选。平卧式 MFS02 带有直型电缆出线，几乎完全隐藏在抓手 C 型槽中，而直立式 MFS01 虽然更高，但带有 90° 偏置的电缆出线。传感器有带露出线端的 5 m 电缆和带插头的 0.3 m 电缆两种规格可选。



接口 / 其他

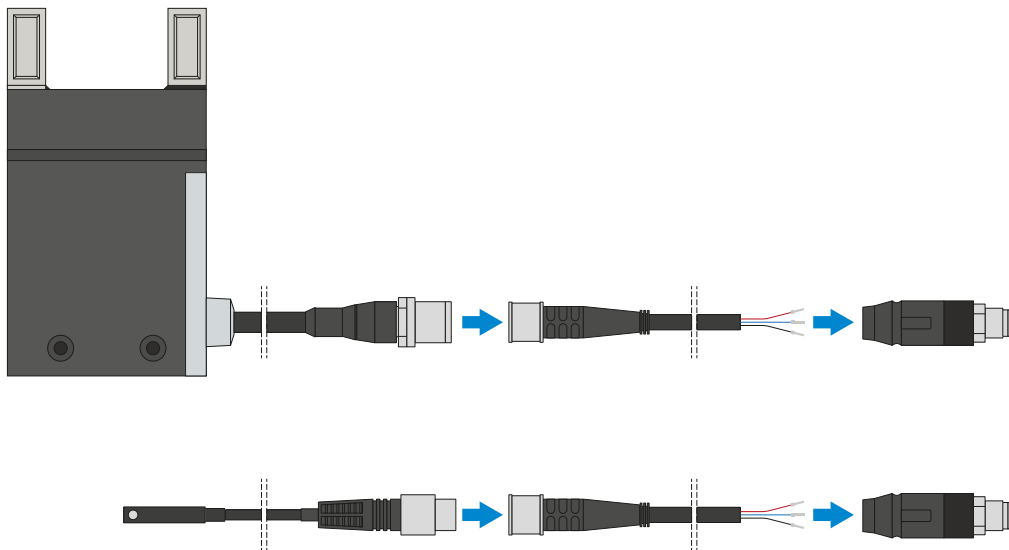

插塞连接器

用于延长和预装配连接线

有带裸露出线端的 5 m 电缆可用。电缆可以根据相关需求截短或预装配 M8 和 M12 插头。IO-Link 连接可选购带公头/母头的 5 m 电缆。

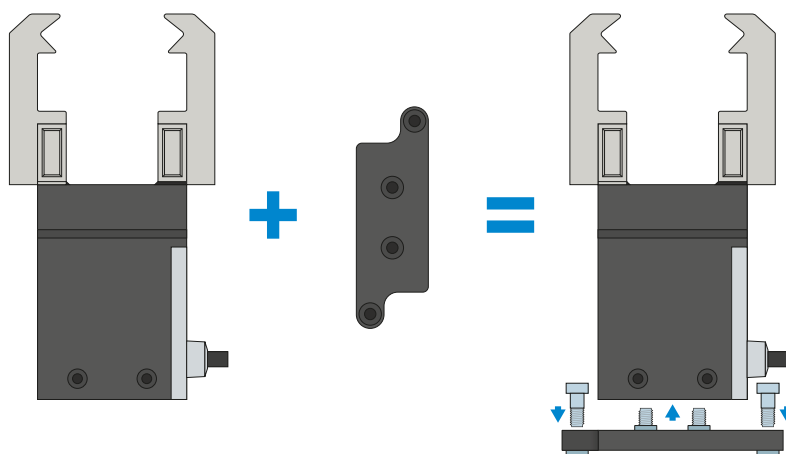

转接板

额外的螺栓安装方式

通过安装选配的转接板,可以在由于空间原因无法使用内置在机械夹爪外壳中的固定装置时,直立(从上方)旋入机械夹爪。

2指平行抓手

GEP2000 系列功能说明



接口 / 其他

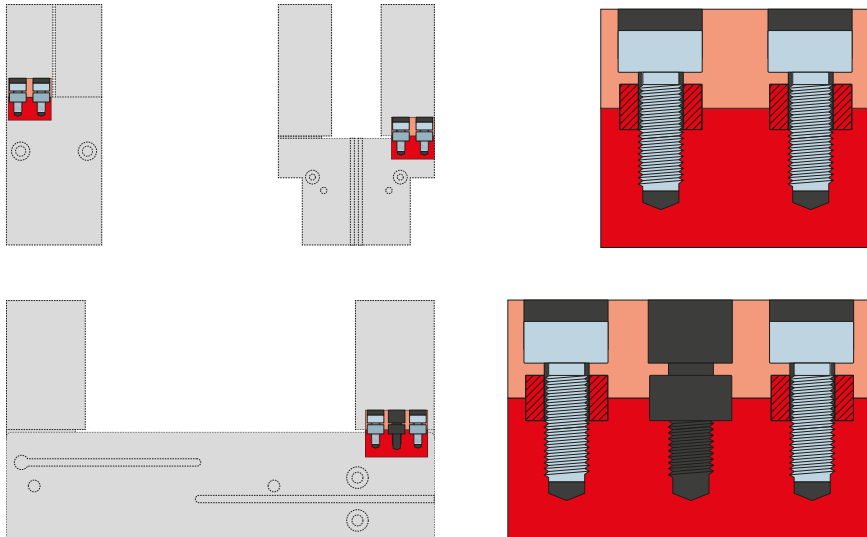

定位环

用于明确定位夹爪手指的位置

定位环安装在夹爪手指的连接处,用于定位夹爪手指的位置。定位环相当于销钉连接。

通讯方式

GEP2000 系列

1 IO-LINK 通讯方式 - GEP2000IL

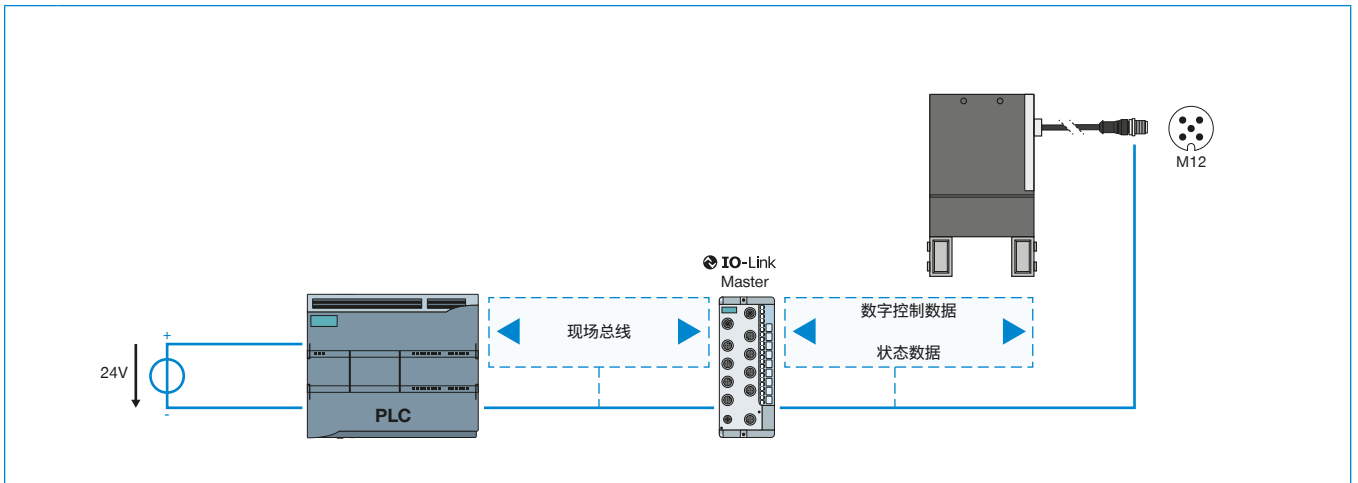

2 数字控制 - GEP2000IO-00

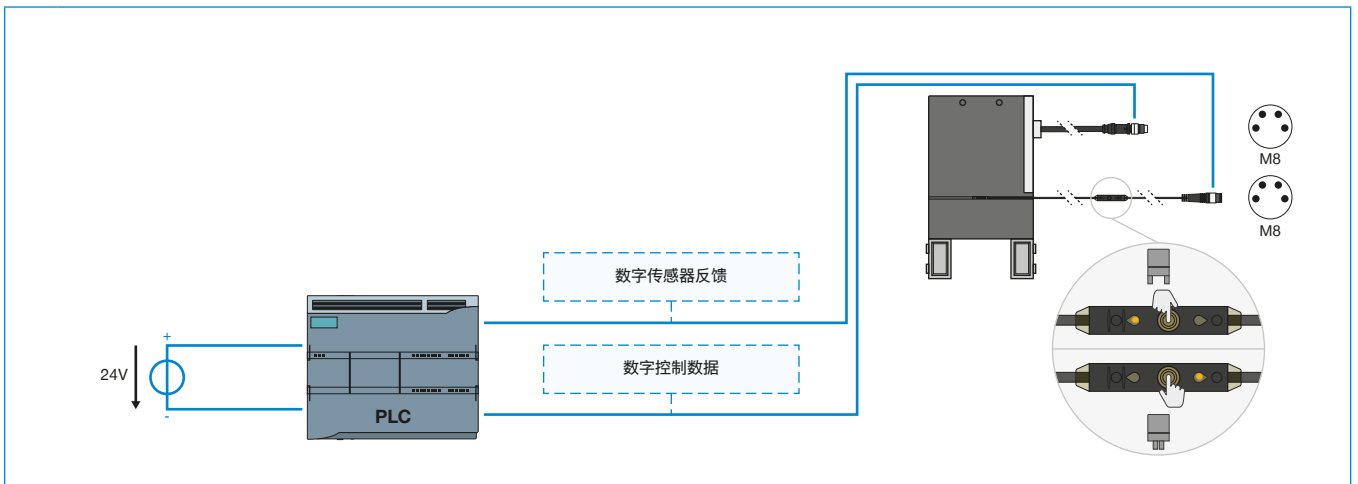

3 数字控制 + 内置模拟识别 - GEP2000IO-05

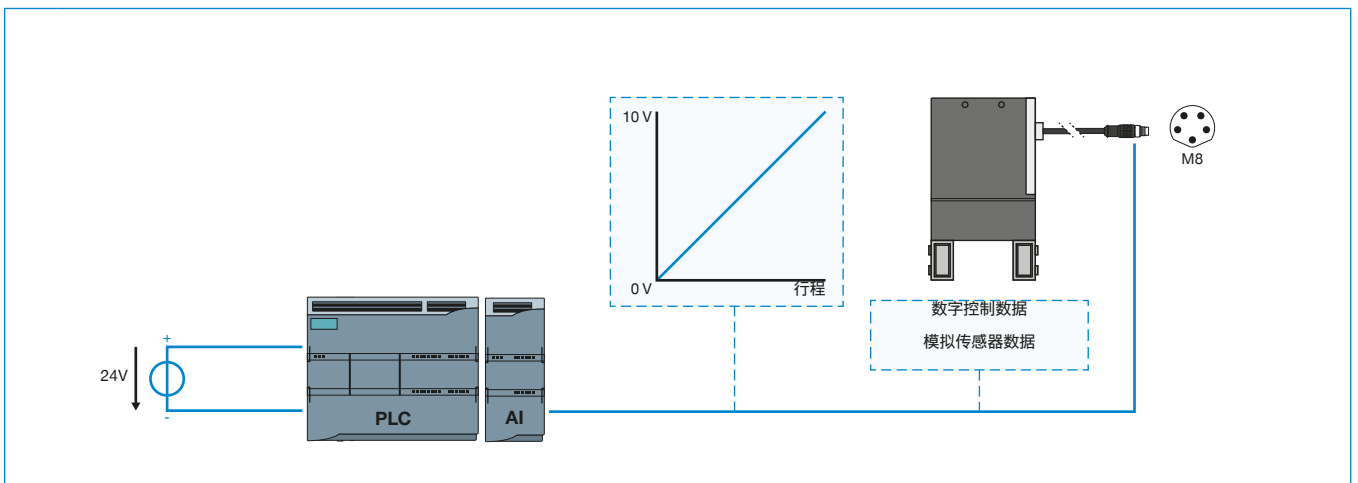

1**▶ IO-LINK 通讯方式 – GEP2000IL**

- ▶ 单电缆解决方案 – 通过一根电缆传输控制数据、状态/传感器数据并供电
- ▶ 双向传输数据
- ▶ 可以通过软件对夹持力和速度进行编程设置
- ▶ 可以编程设置 32 条工件数据记录
- ▶ 在可自由示教的公差范围内,在 +/- 0.05 mm 范围内进行部件识别
- ▶ 可以读取温度和周期数等状态数据
- ▶ 可集成到 ZIMMER HMI
- ▶ 可定位的(仅IL-03型)

2**▶ 数字控制 – GEP2000IO-00**

- ▶ 单电缆解决方案 – 通过一根电缆传输控制数据并供电
- ▶ 通过数字信号向机械夹具发送指令
- ▶ 可以选择通过外部传感器实现机械夹具位置的数字反馈
- ▶ 可以通过旋钮开关,分四档调节施加在夹持物上夹持力
- ▶ 可集成到 ZIMMER HMI

3**▶ 数字控制 + 内置模拟识别 – GEP2000IO-05**

- ▶ 单电缆解决方案 – 通过一根电缆传输控制数据、传感器数据并供电
- ▶ 通过数字信号向机械夹具发送指令
- ▶ 集成机械夹具位置模拟反馈
- ▶ 可以通过旋钮开关,分四档调节施加在夹持物上夹持力
- ▶ 可集成到 ZIMMER HMI

安全配置示例

GEP2000 系列

▶ GEP2000IL (IO-LINK) 在控制柜 (BECKHOFF) 上布线

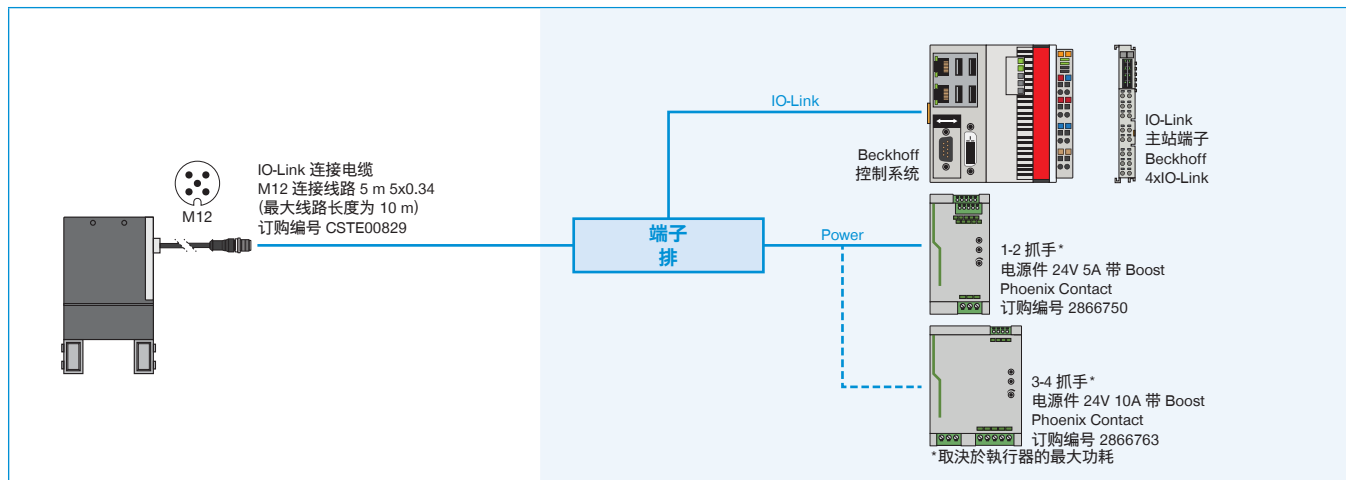

▶ GEP2000IL (IO-LINK)在控制柜 (SIEMENS) 上布线

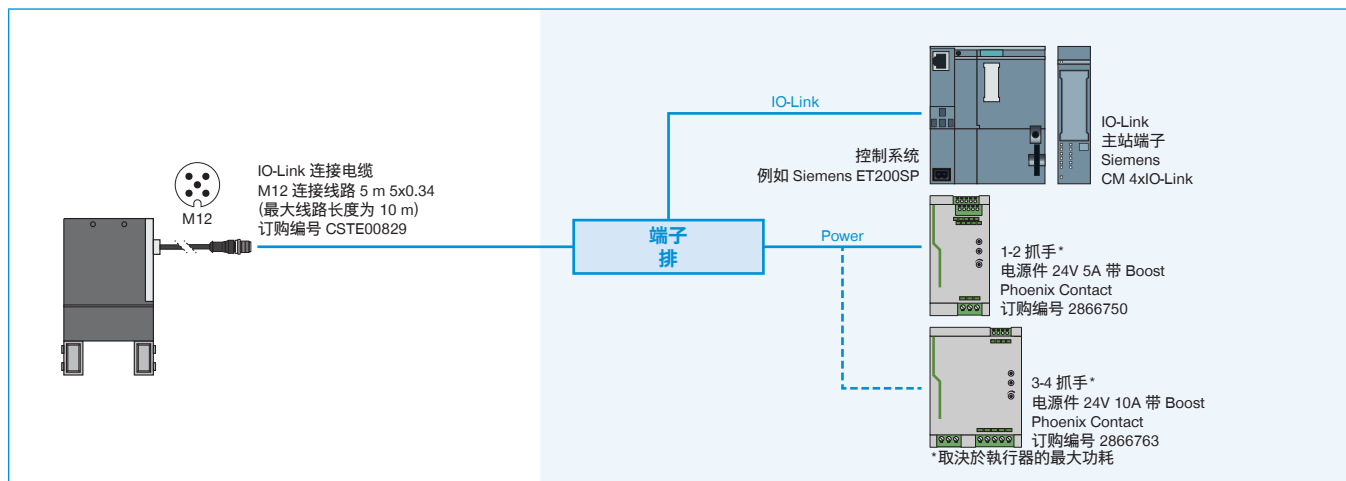

▶ GEP2000IL (IO-LINK) 在 IO-LINK 主站 IP67 (BECKHOFF) 上布线

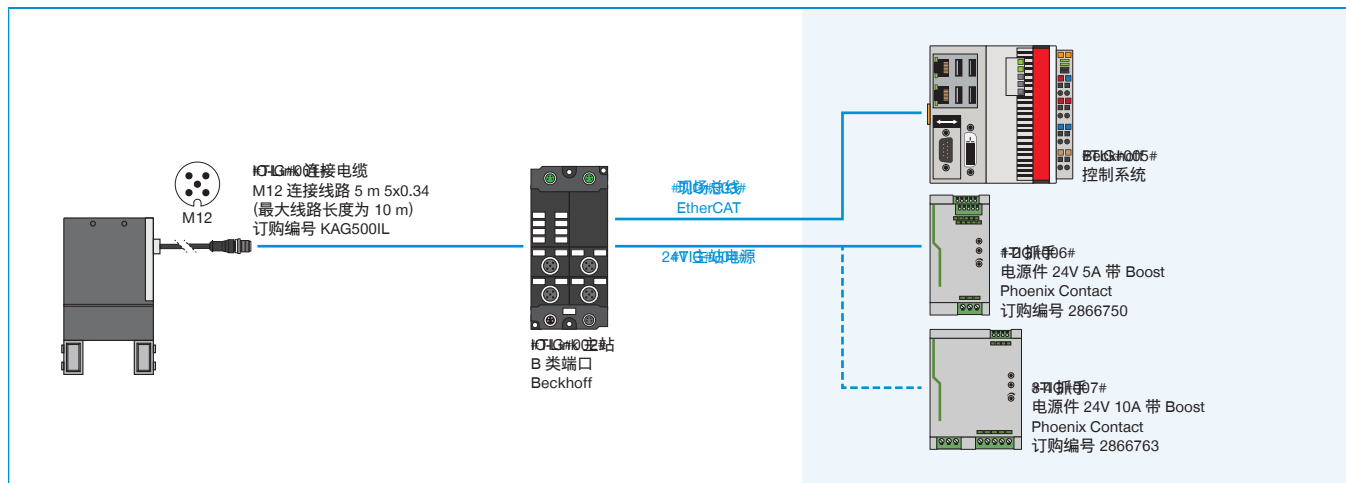

► GEP2000IL (IO-LINK) 在 IO-LINK 主站 IP67 (SIEMENS) 上布线

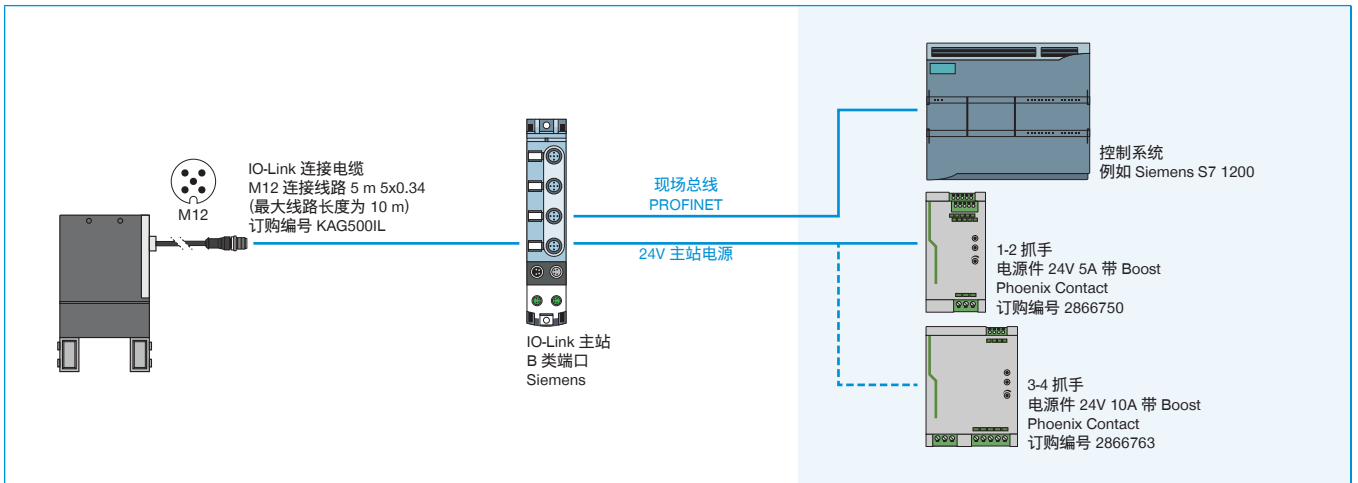

► GEP2000IO-00 (DIGITAL IO) 在控制柜上布线

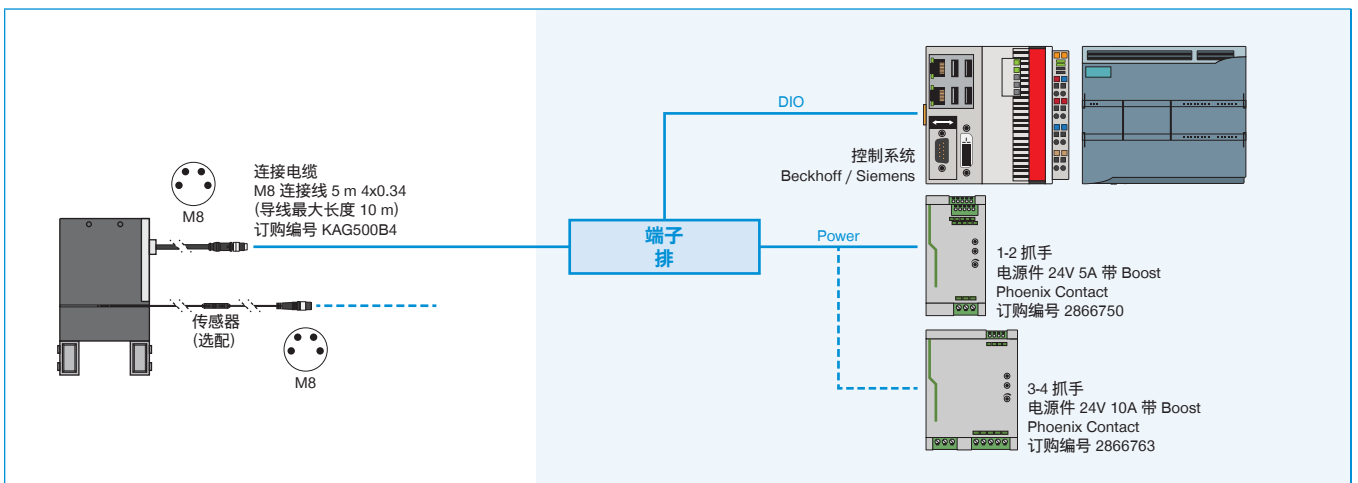

► GEP2000IO-05 (DIGITAL IO / ANALOG) 在控制柜上布线

