

PINZAS ANGULARES

SERIE GG1000

▶ VENTAJAS DE PRODUCTO

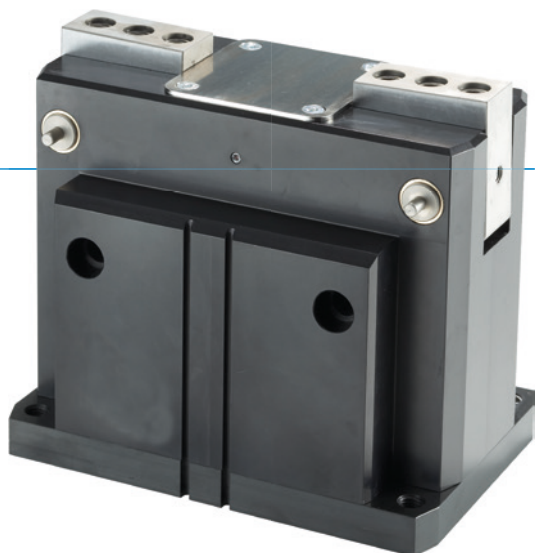

“La pinza fuerte”

▶ Fuerza de agarre elevada

La elevada fuerza de agarre le permite manipular con seguridad las piezas más pesadas







▶ Elevada absorción de momentos

El gran engranaje angular le aporta a su aplicación la máxima robustez

▶ Uso continuo sin fallos

Nuestra calidad extraordinaria “Made in Germany” le garantiza hasta 10 millones de ciclos sin necesidad de mantenimiento

▶ CARACTERÍSTICAS DE LA SERIE

Tamaño constructivo	Versión	
GG1XXX	NC	FNC
 Mordazas con posibilidad de sujeción lateral de los dedos		•
 AutoretenCIÓN en el cierre por muelle C	•	•
 10 mill. de ciclos sin mantenimiento (máx.)	•	•
 + Sensor inductivo	•	•
 + Detector magnético	•	•
 Posibilidad de aire presurizado	•	•
 IP 40	•	•



► SUS VENTAJAS EN DETALLE

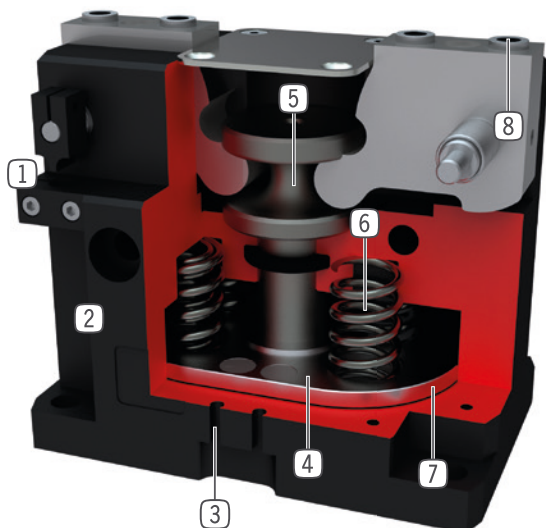

- ① **Activador de detección y soporte de detector**
- para la detección de la posición
- ② **Carcasa robusta y ligera**
- Aleación de aluminio anodizado duro
- ③ **Ranura para detectores magnéticos**
- Ranura para el posicionamiento de los detectores magnéticos
- ④ **Imán permanente**
- pieza para dar señal a los detectores magnéticos
- ⑤ **Engranaje de palanca de guía forzada**
- movimiento sincronizado de las mordazas
- ⑥ **Autoretención integrada**
- muelle utilizado en el cilindro como acumulador de energía
- ⑦ **Accionamiento**
- cilindro neumático de doble efecto
- ⑧ **Casquillos de centraje desmontable**
- para un posicionamiento rápido y económico de los dedos

► DATOS TÉCNICOS

Tamaño constructivo	Carrera [°]	Fuerza de agarre [N]	Peso [kg]	Clase IP
GG1065	20	2910 - 4160	1,3 - 1,4	IP40
GG1085	20	7120 - 9670	2,8 - 3,2	IP40
GG1110	20	18665 - 23240	6,3 - 6,7	IP40
GG1140	20	29110 - 36470	12,4 - 13	IP40

► MÁS INFORMACIÓN DISPONIBLE ONLINE



Toda la información a un clic: www.zimmer-group.com. Encuentre mediante el n.º de pedido los datos, los dibujos, los modelos en 3D y las instrucciones de servicio del producto que desee en función de su tamaño. Rápido, claro y siempre actualizado.

PINZAS ANGULARES

TAMAÑO CONSTRUCTIVO GG1140

► ESPECIFICACIONES DEL PRODUCTO



► Gráfico de fuerzas

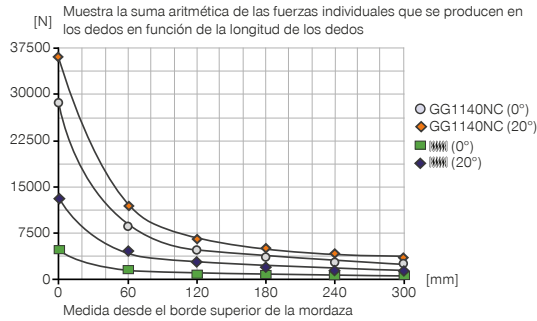

► Fuerzas y momentos

Muestra fuerzas y pares estáticos que pueden influir adicionalmente en la fuerza de agarre.

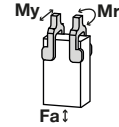

Mr [Nm]	110
My [Nm]	120
Fa [N]	1500

► INCLUIDO EN EL SUMINISTRO



4 [pieza]
Anillo de centrado
DST42000

► ACCESORIOS RECOMENDADOS



ABASTECIMIENTO DE ENERGÍA



GV1-4X8
Racor recto



SEÑAL



MFS01-S-KHC-P2-PNP
Sensor de 2 puntos angular, cable de 0,3 m - conector M8



SEÑAL



MFS02-S-KHC-P2-PNP
Sensor de 2 puntos recto, cable de 0,3 m - conector M8



KB8-43
Soporte de detector



CONEXIONES/OTROS



KHA1140-8
Detección alternativa



HES0008
Recorrido regulable



NJ8-E2S
Detector inductivo - Conector M8



KAG500
Cable conector recto, cable 5 m - Hembra M8



MFS01-S-KHC-P1-PNP
Detector magnético angular, cable de 0,3 m - conector M8



KAW500
Cable conector acodado, cable 5 m - Hembra M8



MFS02-S-KHC-P1-PNP
Detector magnético recto, cable de 0,3 m - conector M8



Referencia	► Datos técnicos	
	GG1140NC	GG1140FNC
Carrera por mordaza [°]	20	20
Par de agarre al cerrar max. [Nm]	725	725
Par de agarre protegido mediante muelle [Nm]	143	143
Fuerza de agarre al cerrar con 0° [N]	29110	29110
Fuerza de agarre al cerrar max. (con 20°) [N]	36470	36470
Fuerza de agarre asegurada mediante muelles (con 0°) [N]	5740	5740
Fuerza de agarre asegurada mediante muelles (con 20°) [N]	13110	13110
Tiempo de cierre [s]	0.25	0.25
Tiempo de apertura [s]	0.5	0.5
Precisión de repetición +/- [mm]	0.05	0.05
Presión de servicio mín. [bar]	4	4
Presión de servicio máx. [bar]	8	8
Presión de servicio nominal [bar]	6	6
Temperatura de servicio mín. [°C]	5	5
Temperatura de servicio máx. [°C]	+80	+80
Volumen de cilindro por ciclo [cm ³]	760	760
Protección según IEC 60529	IP40	IP40
Peso [kg]	12.4	13

