

# PINZA RADIAALE A DUE GANASCE

## SERIE GG4000

### ► VANTAGGI DEL PRODOTTO

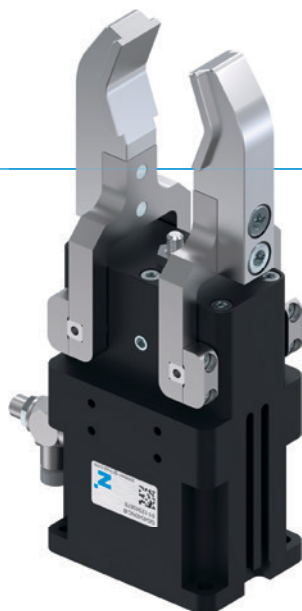

#### “L’Impermeabile”

##### ► Adatta per l’impiego in condizioni avverse

L’asse rotante ermetico vi garantisce una sicurezza di processo anche nelle condizioni peggiori









##### ► Regolazione della corsa illimitata

Tramite una vite di regolazione potete adattare l’angolo di apertura di 180° alle vostre individuali esigenze

##### ► Utilizzo continuo senza guasti

La nostra qualità senza compromessi “Made in Germany” vi garantisce fino a 10 milioni di cicli senza manutenzione

### ► CARATTERISTICHE DELLA SERIE

Dimensioni costruttive	Versione	
	NC	SC
<b>GG40XX-B</b>		
 Molla in chiusura C	●	●
 Forza elevata S		●
 10 milioni di cicli esenti da manutenzione (max.)	●	●
 Sensore induttivo	●	●
 Sensore magnetico	●	●
 Protetto dalla corrosione	●	●
 Con pressurizzazione	●	●
 IP64	●	●



## I VANTAGGI IN DETTAGLIO

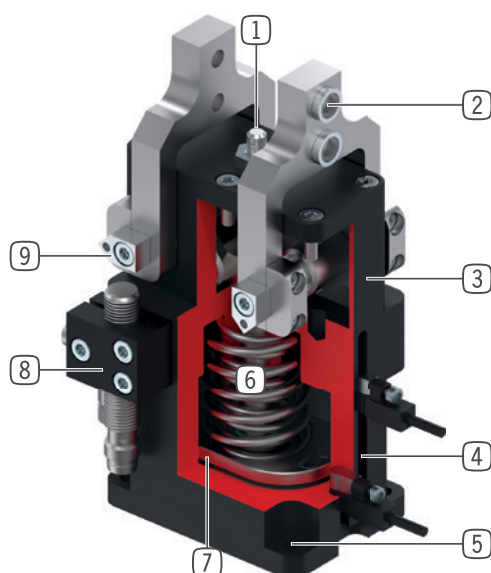

- ① **Vite di regolazione corsa**  
- versatile per la fase di apertura
- ② **Boccole di centraggio rimovibili**  
- fissaggio delle ganasce personalizzate
- ③ **Carcassa robusta e leggera**  
- Lega di alluminio anodizzata a spessore
- ④ **Scanalatura di rilevamento**  
- fissaggio sensori magnetici
- ⑤ **Fissaggio e posizionamento**  
- in alternativa su più lati, per un montaggio personalizzato
- ⑥ **Sistema di mantenimento della forza di presa integrato**  
- molla integrata nel cilindro come riserva di forza
- ⑦ **Rilevamento della posizione**  
- magneti permanenti per il rilevamento diretto della posizione del pistone
- ⑧ **Supporto sensore**  
- fissaggio sensore induttivo
- ⑨ **Punto rotante ermetico**  
- per impiego in ambienti con condizioni estreme

## DATI TECNICI

	Corsa per ganascia (+/-)	Forza di presa	Peso	Classe IP
Dimensioni costruttive	[°]	[N]	[kg]	
GG4032	20 - 90	430 - 460	0,25	IP64
GG4040	20 - 90	700 - 800	0,5	IP64
GG4049	20 - 90	1000 - 1150	0,85	IP64
GG4058	20 - 90	1650 - 1900	1,4	IP64
GG4072	20 - 90	1950 - 2700	2,45	IP64
GG4084	20 - 90	3500 - 4000	4,5	IP64

## ULTERIORI INFORMAZIONI DISPONIBILI ONLINE



Tutte le informazioni con un clic: [www.zimmer-group.com](http://www.zimmer-group.com). Con il numero d'ordine potete accedere a dati, disegni, modelli 3D e istruzioni per l'uso del prodotto desiderato nella dimensione più adatta per voi. Veloce, semplice e sempre attuale.

# PINZA RADIAALE A DUE GANASCE

## DIMENSIONI COSTRUTTIVE GG4049

### ► SPECIFICHE PRODOTTO



#### ► Diagramma forza di presa

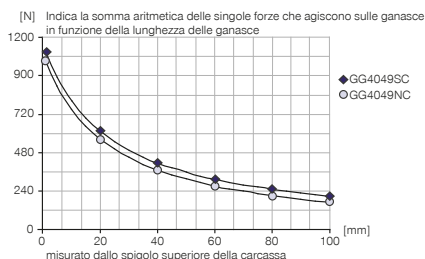

#### ► Forze e momenti

Indica forze statiche e coppie che possono agire in aggiunta alla forza di presa.

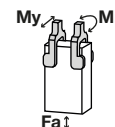

Mr [Nm]	22
My [Nm]	22
Fa [N]	475

#### ► Momento d'inerzia GG4049NC-B

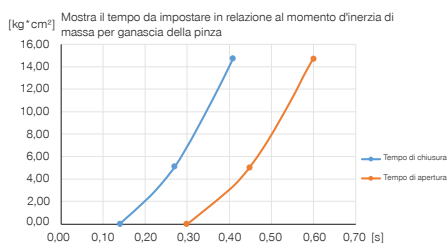

#### ► Momento d'inerzia GG4049SC-B

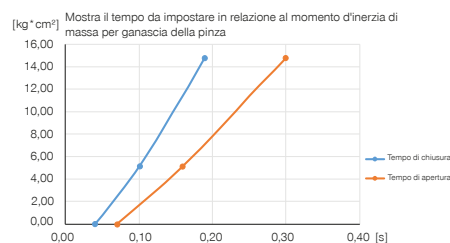

### ► IN DOTAZIONE



4 [pezzi]  
Boccole di centraggio  
DST41000



2 [pezzi]  
Valvole di regolazione  
DRVM5X4

### ► ACCESSORI CONSIGLIATI



#### ALIMENTAZIONE DI ENERGIA



**DSV1-8E**  
Valvola di ritegno con scarico rapido



#### SENSORISTICA



**MFS02-S-KHC-P1-PNP**  
Sensore magnetico lineare, cavo 0,3 m - spina M8



#### SENSORISTICA



**KB8-49**  
Supporti sensore



**MFS01-S-KHC-P2-PNP**  
Sensore a 2 posizioni angolato, cavo 0,3 m - spina M8



**MFS02-S-KHC-P2-PNP**  
Sensore a 2 punti lineare, cavo 0,3 m - spina M8



**NJ8-E2S**  
Sensori induttivi - Spina M8



**MFS02-S-KHC-IL**  
Sensore di posizione diretto, cavo 0,3 m - connettore M8



**MFS01-S-KHC-P1-PNP**  
Sensore magnetico angolato, cavo 0,3 m - spina M8

Numero d'ordine	► Dati tecnici	
	GG4049NC-B	GG4049SC-B
Corsa per ganascia [°]	90	20
Momento di presa alla chiusura a 0° [Nm]	23	26
Momento di presa garantito dalla molla [Nm]	4.2	7
Forza di presa in chiusura a 0° [N]	1000	1150
Peso proprio della ganascia montata max. [kg]	0.2	0.2
Lunghezza ganascia mass. [mm]	100	100
Tempo di chiusura [s]	0.11	0.05
Tempo di apertura [s]	0.17	0.09
Ripetibilità +/- [mm]	0.05	0.05
Pressione di esercizio min. [bar]	4	4
Pressione di esercizio mass. [bar]	8	8
Pressione di esercizio nominale [bar]	6	6
Temperatura di esercizio min. [°C]	5	5
Temperatura di esercizio mass. [°C]	+80	+80
Volume d'aria per ciclo [cm <sup>3</sup> ]	44	33
Grado di protezione secondo IEC 60529	IP64	IP64
Peso [kg]	0.88	0.87

