

PINCES PARALLÈLES DEUX MORS

SÉRIE GP

▶ AVANTAGES PRODUIT

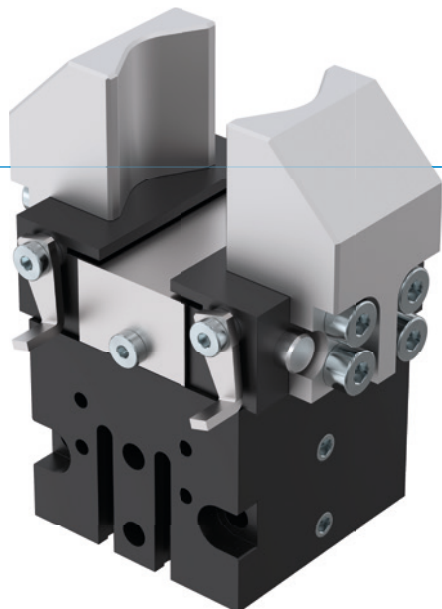

«L'application endurante»

▶ Technique éprouvée

La fiabilité éprouvée depuis plus de 20 ans vous garantit une production fluide







▶ Cycles très courts

Les guidages circulaires à faible frottement réduisent nettement les temps de cycle et augmentent ainsi le débit de pièces de votre installation

▶ Fonctionnement en continu impeccable

Notre qualité sans compromis « Made in Germany » vous garantit jusqu'à 10 millions de cycles sans entretien

▶ CARACTÉRISTIQUES DE LA SÉRIE

Taille de fabrication	Version	
	-C/D	S-C/D
GPXXX		
 Fermeture à ressort C		•
 Force élevée S		•
 10 millions de cycles sans maintenance (max.)	•	•
 Capteur inductif	•	•
 Capteur magnétique	•	•
 IP30	•	•



► DÉTAIL DES AVANTAGES



- ① **Accouplement à coin avec guidage forcé**
 - mouvement synchrone des mors de la pince
 - transmission de forces élevées
- ② **Came de détection réglable**
 - pour détection de position
- ③ **Mors de préhension**
 - fixation des mors de préhension
- ④ **Coulisse**
 - pour une usure réduite
- ⑤ **Support détecteur**
 - fixation d'un détecteur de proximité inductif
- ⑥ **Entraînement**
 - vérin pneumatique à double effet
- ⑦ **Fixation et positionnement**
 - alternatifs sur plusieurs côtés pour un montage individuel
- ⑧ **Rainure de détection**
 - fixation et positionnement des détecteurs magnétiques

► CARACTÉRISTIQUES TECHNIQUES

Taille de fabrication	Course par mors [mm]	Force de préhension [N]	Poids [kg]	Classe IP
GP12	3	8,4	0.033	IP30
GP19	4	36	0.081	IP30
GP30	5	94	0.15	IP30
GP45	5	118 - 190	0.255 - 0.3	IP30
GP75	10	220 - 275	0.45 - 0.5	IP30
GP100	8 - 13	450 - 5250	1.3	IP30

► AUTRES INFORMATIONS DISPONIBLES EN LIGNE



Toutes les informations en un clic sur www.zimmer-group.com. À l'aide de la référence du produit de votre choix, trouvez les données, plans, modèles 3D et instructions de service concernant la taille du modèle sélectionné. Rapide, clair et toujours à jour.

PINCES PARALLÈLES DEUX MORS

TAILLE DE FABRICATION GP30

► SPÉCIFICATIONS PRODUIT



► Diagramme des forces

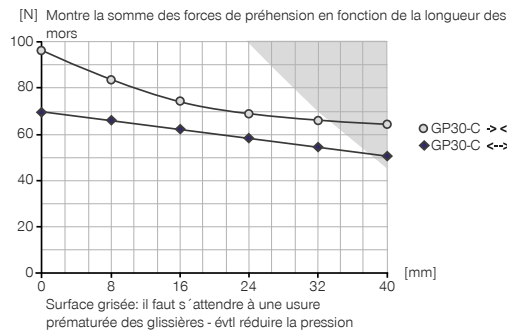

► Forces et couples

Montre les couples et les forces qui peuvent agir en plus de la force de préhension.

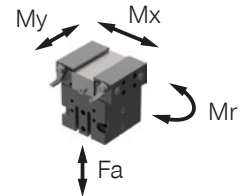

Mr [Nm]	2
Mx [Nm]	2
My [Nm]	2
Fa [N]	80

► ACCESSOIRES RECOMMANDÉS



COMPOSANTS DES PINCES



UB30
Jeu de mors universel aluminium



CAPTEURS



NJ5-E2SK
Détecteur de proximité inductif Câble 0,3 m - Fiche M8



ALIMENTATION EN ÉNERGIE



GVM5
Raccord pneumatique droit



MFS01-S-KHC-P1-PNP
Détecteur magnétique en équerre, câble 0,3 m - fiche M8



WVM5
Raccord orientable



MFS02-S-KHC-P1-PNP
Détecteur magnétique droit, câble 0,3 m - fiche M8



DEV04
Soupape d'échappement d'air rapide



MFS01-S-KHC-P2-PNP
Capteur 2 points en équerre, câble 0,3 m - fiche M8



DSV1-8E
Soupape de maintien de la pression avec échappement d'air rapide



MFS02-S-KHC-P2-PNP
Capteur 2 points droit, câble 0,3 m - fiche M8



MFS02-S-KHC-IL
Capteur de position droit, câble 0,3 m - connecteur M8



CAPTEURS



KB5
Support détecteur



RACCORDS / AUTRES



NJ5-E2
Détecteur de proximité inductif - Câble 5 m



KAG500
Connecteur enfichable droit Câble 5 m - Douille M8



ZE15H7X4
Anneau de centrage

► **Caractéristiques techniques**

N° de commande	GP30-D
Course par mors [mm]	5
Force de préhension à la fermeture [N]	94
Force de préhension à l'ouverture [N]	76
Force de préhension min. assurée par le ressort [N]	
Temps de fermeture [s]	0.02
Temps d'ouverture [s]	0.02
Précision de répétition +/- [mm]	0.05
Pression de service min. [bar]	3
Pression de service max. [bar]	8
Pression de service nominal [bar]	6
Température de fonctionnement min. [°C]	+5
Température de fonctionnement max. [°C]	+80
Volume du vérin par cycle [cm ³]	3.0
Protection de IEC 60529	IP30
Poids [kg]	0.15

