

PINZAS PARALELAS

SERIE GP

▶ VENTAJAS DE PRODUCTO

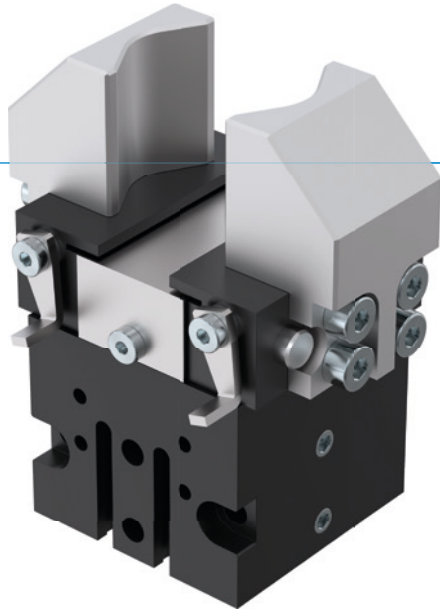

“La histórica”

▶ Tecnología probada

La fiabilidad con una trayectoria probada de más de 20 años le garantiza una producción sin fallos



▶ Tiempos de ciclo muy cortos

Las guías a rodillos de poca fricción permiten unos tiempos de ciclo muy cortos y, con ello, una elevada producción de piezas en su instalación

▶ Uso continuo sin fallos

Nuestra calidad extraordinaria “Made in Germany” le garantiza hasta 10 millones de ciclos sin necesidad de mantenimiento

▶ CARACTERÍSTICAS DE LA SERIE

Tamaño constructivo	Versión	
GPXXX	-C/D	S-C/D
 Autoretención en el cierre por muelle C		●
 Fuerza elevada S		●
 10 mill. de ciclos sin mantenimiento (máx.)	●	●
 Sensor inductivo	●	●
 Detector magnético	●	●
 IP30	●	●



► SUS VENTAJAS EN DETALLE



- ① **Transmisión a través de plano inclinado con guía forzada**
 - movimiento sincronizado de las mordazas
 - transmisión de fuerzas elevada
- ② **Activadores de detección ajustables**
 - para la detección de la posición
- ③ **Mordazas**
 - alojamiento de los dedos individuales
- ④ **Guía a rodillos**
 - absorción de fuerzas y momentos
- ⑤ **Soporte de detector**
 - alojamiento para detector inductivo
- ⑥ **Accionamiento**
 - cilindro neumático de doble efecto
- ⑦ **Fijación y posicionamiento**
 - varios lados alternativos para un montaje individual
- ⑧ **Ranura para detectores magnéticos**
 - fijación y posicionamiento de los detectores magnéticos

► DATOS TÉCNICOS

Tamaño constructivo	Carrera por mordaza [mm]	Fuerza de agarre [N]	Peso [kg]	Clase IP
GP12	3	8,4	0.033	IP30
GP19	4	36	0.081	IP30
GP30	5	94	0.15	IP30
GP45	5	118 - 190	0.255 - 0.3	IP30
GP75	10	220 - 275	0.45 - 0.5	IP30
GP100	8 - 13	450 - 5250	1.3	IP30

► MÁS INFORMACIÓN DISPONIBLE ONLINE



Toda la información a un clic: www.zimmer-group.com. Encuentre mediante el n.º de pedido los datos, los dibujos, los modelos en 3D y las instrucciones de servicio del producto que desee en función de su tamaño. Rápido, claro y siempre actualizado.

PINZAS PARALELAS

TAMAÑO CONSTRUCTIVO GP45

► ESPECIFICACIONES DEL PRODUCTO

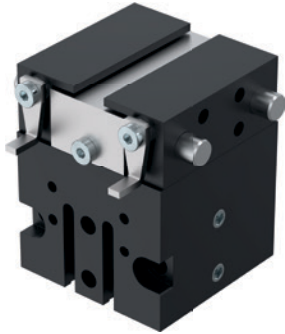

► Gráfico de fuerzas

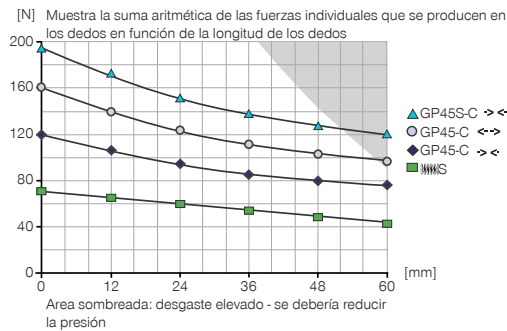

► Fuerzas y momentos

Muestra fuerzas y pares estáticos que pueden influir adicionalmente en la fuerza de agarre.

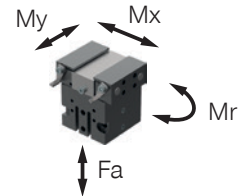

Mr [Nm]	4
Mx [Nm]	4
My [Nm]	4
Fa [N]	160

► ACCESORIOS RECOMENDADOS



COMPONENTES DE AGARRE



UB45
Juego de mordazas universal aluminio



SEÑAL



NJ6.5-E2S
Detector inductivo - Conector M8



ABASTECIMIENTO DE ENERGÍA



GVM5
Racor recto



MFS01-S-KHC-P1-PNP
Detector magnético angular, cable de 0,3 m - conector M8



WVM5
Racores angulares



MFS02-S-KHC-P1-PNP
Detector magnético recto, cable de 0,3 m - conector M8



DEV04
Racor de ventilación rápida



MFS01-S-KHC-P2-PNP
Sensor de 2 puntos angular, cable de 0,3 m - conector M8



DSV1-8E
Válvula de alivio de presión con escape rápido



MFS02-S-KHC-P2-PNP
Sensor de 2 puntos recto, cable de 0,3 m - conector M8



SEÑAL



KB6.5
Soporte de detector



CONEXIONES/OTROS



NJ6.5-E2-01
Detector inductivo - Cable 5 m



KAG500
Cable conector recto, cable 5 m - Hembra M8



ZE20H7X4
Anillo de centrado

Referencia	► Datos técnicos	
	GP45-C	GP45S-C
Carrera por mordaza [mm]	5	5
Fuerza de agarre al cerrar [N]	118	190
Fuerza de agarre al abrir [N]	155	
Fuerza de agarre mín. asegurada mediante muelles [N]		75
Tiempo de cierre [s]	0.03	0.04
Tiempo de apertura [s]	0.03	0.04
Precisión de repetición +/- [mm]	0.05	0.05
Presión de servicio mín. [bar]	3	5
Presión de servicio máx. [bar]	8	8
Presión de servicio nominal [bar]	6	6
Temperatura de servicio mín. [°C]	+5	+5
Temperatura de servicio máx. [°C]	+80	+80
Volumen de cilindro por ciclo [cm ³]	4.0	8.0
Protección según IEC 60529	IP30	IP30
Peso [kg]	0.24	0.27

