

# LINEÁRNE VALCE

## SÉRIA LI

### ► VÝHODY VÝROBKU

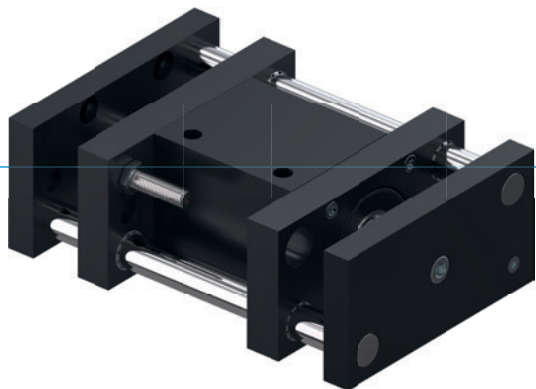

#### ► Veľká upínacia príruka

Veľká plocha na pripevnenie skrutiek zjednodušuje vašu konštrukciu a umožňuje bezpečné pripevnenie následných nástrojov









#### ► Tlmená koncová poloha

Tlmiče PowerStop umožňujú jemné dosiahnutie koncových polôh a zvyšujú tak procesnú bezpečnosť a životnosť vašej aplikácie

#### ► Bezporuchová stála prevádzka

Naša nekompromisná kvalita „Made in Germany“ vám zaručuje až 10 mil. cyklov bez údržby

### ► VLASTNOSTI RADU

Konštrukčná veľkosť	Verzia		
LIXX		D	S
 2-násobne vodiaca			●
 3-násobne vodiaca		●	
 Priechodná piestna tyč		●	
 10 mil. cyklov bez údržby (max.)	●	●	●
 Induktívny senzor	●	●	●
 Tlmenie koncových polôh Elastomer	●	●	●
 Tlmenie koncových polôh Powerstop	●	●	●
 IP 54	●	●	●



## ► PREHĽAD VÝHOD

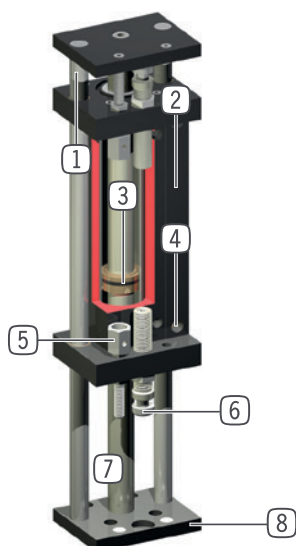

- ① **vodiaca tyč**
  - kalený, brúsený oceľový hriadeľ
- ② **zvierkovnica**
  - pripojenie pre indukčný snímač priblíženia
- ③ **pohon**
  - dvojčinný pneumatický valec
- ④ **Prívod energie**
  - škrtený odpadový vzduch
- ⑤ **dorazová skrutka spätného hlásenia**
  - priama registrácia prípojnej príruby
  - k dispozícii ako príslušenstvo
- ⑥ **tlmenie koncovej polohy**
  - s elastomerovým tlmičom alebo patentovaným hydraulickým tlmičom nárazov
- ⑦ **piestna tyč**
  - z brúsenej, tvrdochrómovanej ocele
  - pri vyhotovení D priechodná
- ⑧ **prípojná príruha**
  - pre pripojenie podľa špecifických aplikácií zákazníka

## ► TECHNICKÉ ÚDAJE

Konštrukčná veľkosť	Zdvih [mm]	Tlaková sila [N]	Ťažná sila max. [N]	Hmotnosť [kg]	Trieda IP
L116	20 - 50	80 - 100	80	0,05 - 0,1	IP54
L130	15 - 90	200 - 270	200	0,05 - 0,1	IP54
L140	40 - 300	270 - 450	270	0,05 - 0,3	IP54
L150	50 - 300	950	950	0,03 - 0,2	IP54

## ► BLIŽŠIE INFORMÁCIE SÚ K DISPOZÍCII ONLINE



Všetky informácie jedným kliknutím: [www.zimmer-group.com](http://www.zimmer-group.com). Pomocou objednávacieho čísla želaného produktu nájdite údaje, nákresy a 3D modely k vašej konštrukčnej veľkosti. Rýchlo, prehľadne a vždy aktuálne.

# LINEÁRNE VALCE

## KONŠTRUKČNÁ VEĽKOSŤ LI16

### ► ŠPECIFIKÁCIE PRODUKTOV



#### ► Sily a momenty

Záznam maximálnych síl a momentov pri statickom zatažení.

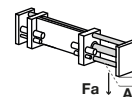

### ► ODPORÚČANÉ PRÍSLUŠENSTVO



#### NAPÁJANIE



**DRVM5X4**  
Výkyvné škrtiace spätné ventily



#### SENZOR



**NJ8-E2S**  
induktívny snímač priblíženia - zástrčka M8



#### PRIPOJENIA/OSTATNÉ



**AP16**  
Platňa adaptéra



**KAG500**  
Konektor priame kábel 5 m - puzdro M8



**KAW500**  
konektor uhlové kábel 5 m - puzdro M8



**ZE12H7X4**  
Strediaci kotúč

Objednávacie č.	► Technické údaje	
	LI16-20	LI16-35
Zdvih [mm]	20	35
Tlaková sila [N]	100	100
Ťažná sila max. [N]	80	80
Čas prejazdu bez zaťaženia [s]	0,04	0,07
Menovitý prevádzkový tlak [bar]	6	6
Prevádzková teplota min. [°C]	5	5
Prevádzková teplota max. [°C]	+80	+80
Objem valca na cyklus [cm <sup>3</sup> ]	5	13
Hmotnosť [kg]	0,15	0,18
Zaťaženie Fa max. [N]	25	15
Prieťah A max. [mm]	0,05	0,05

