

LINEÁRNE VALCE

SÉRIA LI

► VÝHODY VÝROBKU

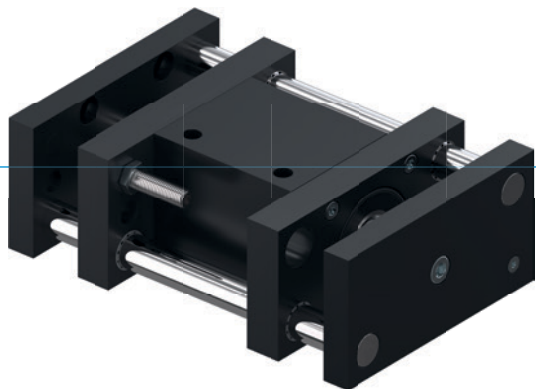

► Veľká upínacia príruka

Veľká plocha na pripevnenie skrutiek zjednodušuje vašu konštrukciu a umožňuje bezpečné pripevnenie následných nástrojov









► Tímená koncová poloha

Tlmiče PowerStop umožňujú jemné dosiahnutie koncových polôh a zvyšujú tak procesnú bezpečnosť a životnosť vašej aplikácie

► Bezporuchová stála prevádzka

Naša nekompromisná kvalita „Made in Germany“ vám zaručuje až 10 mil. cyklov bez údržby

► VLASTNOSTI RADU

Konštrukčná veľkosť	Verzia		
LIXX		D	S
 2-násobne vodiaca			•
 3-násobne vodiaca		•	
 Priechodná piestna tyč		•	
 10 mil. cyklov bez údržby (max.)	•	•	•
 Induktívny senzor	•	•	•
 Tímenie koncových polôh Elastomer	•	•	•
 Tímenie koncových polôh Powerstop	•	•	•
 IP54	•	•	•



► PREHĽAD VÝHOD

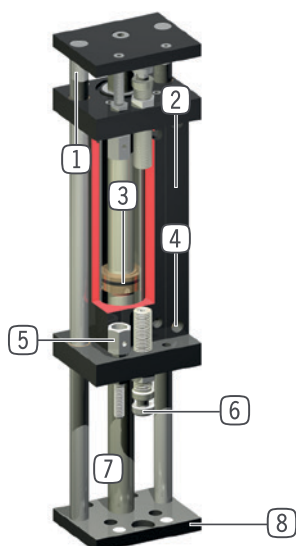

- ① **vodiaca tyč**
 - kalený, brúsený oceľový hriadeľ
- ② **zvierkovnica**
 - pripojenie pre indukčný snímač priblíženia
- ③ **pohon**
 - dvojčinný pneumatický valec
- ④ **Prívod energie**
 - škrtený odpadový vzduch
- ⑤ **dorazová skrutka spätného hlásenia**
 - priama registrácia prípojnej príruby
 - k dispozícii ako príslušenstvo
- ⑥ **tlmenie koncovej polohy**
 - s elastomerovým tlmičom alebo patentovaným hydraulickým tlmičom nárazov
- ⑦ **piestna tyč**
 - z brúsenej, tvrdochrómovanej ocele
 - pri vyhotovení D priechodná
- ⑧ **prípojná príruha**
 - pre pripojenie podľa špecifických aplikácií zákazníka

► TECHNICKÉ ÚDAJE

Konštrukčná veľkosť	Zdvih [mm]	Tlaková sila [N]	Ťažná sila max. [N]	Hmotnosť [kg]	Trieda IP
L116	20 - 50	80 - 100	80	0,05 - 0,1	IP54
L130	15 - 90	200 - 270	200	0,05 - 0,1	IP54
L140	40 - 300	270 - 450	270	0,05 - 0,3	IP54
L150	50 - 300	950	950	0,03 - 0,2	IP54

► BLIŽŠIE INFORMÁCIE SÚ K DISPOZÍCII ONLINE



Všetky informácie jedným kliknutím: www.zimmer-group.com. Pomocou objednávacieho čísla želaného produktu nájdite údaje, nákresy a 3D modely k vašej konštrukčnej veľkosti. Rýchlo, prehľadne a vždy aktuálne.

LINEÁRNE VALCE

LI30-15 / LI30-30

► ŠPECIFIKÁCIE PRODUKTOV



► Sily a momenty

Záznam maximálnych síl a momentov pri statickom zatažení.

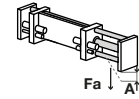

► ODPORÚČANÉ PRÍSLUŠENSTVO



NAPÁJANIE



DRVM5X4
Výkyvné škrtiace spätné ventily



SENZOR



NJ12-E2S
induktívny snímač priblíženia - zástrčka M8



PRIPOJENIA/OSTATNÉ



AP30
Platňa adaptéra



AD-M10X1
Tlmiče rázov



PRIPOJENIA/OSTATNÉ



HV30
Tlmič nárazov - uloženie



PHE10X10NMDE-A
Priemyselné tlmiče PowerStop



KAG500
Konektor priame kábel 5 m - puzdro M8



KAW500
konektor uhlové kábel 5 m - puzdro M8



ZE20H7X4
Strediaci kotúč

Objednávacie č.	► Technické údaje	
	LI30-15	LI30-30
Zdvih [mm]	15	30
Tlaková sila [N]	270	270
Ťažná sila max. [N]	200	200
Čas prejazdu bez zaťaženia [s]	0,06	0,14
Menovitý prevádzkový tlak [bar]	6	6
Prevádzková teplota min. [°C]	5	5
Prevádzková teplota max. [°C]	+80	+80
Objem valca na cyklus [cm ³]	12	25
Hmotnosť [kg]	0,32	0,37
Zaťaženie Fa max. [N]	70	50
Prieťah A max. [mm]	0,05	0,05

