

LINEARZYLINDER SERIE LI

▶ PRODUKTVORTEILE

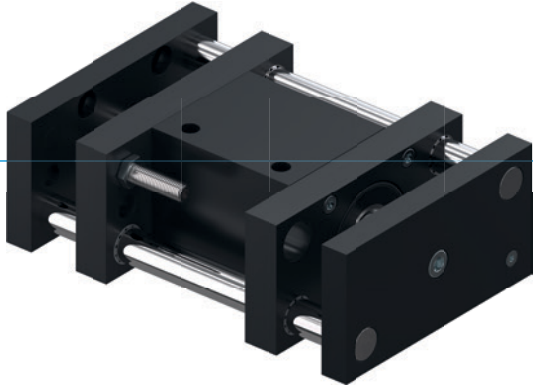

▶ Großer Aufnahme­flansch

Die große Anschraubfläche vereinfacht Ihre Konstruktion und ermöglicht ein sicheres Anbringen der Folgewerkzeuge









▶ Gedämpfte Endlage

Mit Hilfe von PowerStop-Dämpfern können Sie die Endlagen sanft anfahren und erhöhen dadurch die Prozesssicherheit und Lebensdauer Ihrer Anwendung

▶ Störungsfreier Dauereinsatz

Unsere kompromisslose Qualität „Made in Germany“ garantiert Ihnen bis zu 10 Mio. Zyklen ohne Wartung

▶ SERIENMERKMALE

Baugröße	Version		
LIXX		D	S
 2-fach führend			●
 3-fach führend		●	
 Durchgängige Kolbenstange		●	
 10 Mio. wartungsfreie Zyklen (max.)	●	●	●
 + Induktiver Sensor	●	●	●
 Endlagendämpfung Elastomer	●	●	●
 Endlagendämpfung Powerstop	●	●	●
 IP 54	●	●	●



► NUTZEN IM DETAIL

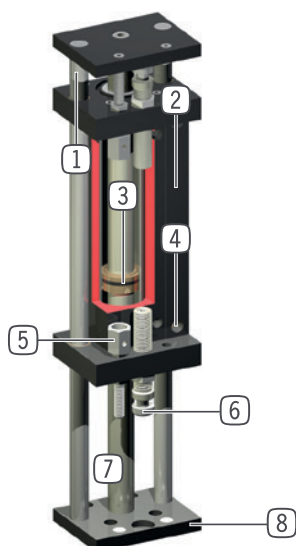

- ① **Führungsstange**
- gehärtet, geschliffene Stahlwelle
- ② **Klemmbock**
- Aufnahme für induktiven Näherungsschalter
- ③ **Antrieb**
- doppelwirkender Pneumatikzylinder
- ④ **Energiezuführung**
- abluftgedrosselt empfohlen
- ⑤ **Anschlagquitterschraube**
- direkte Abfrage des Aufnahmeflansches
- als Zubehör erhältlich
- ⑥ **Endlagendämpfung**
- mit Elastomerdämpfer oder patentiertem hydraulischen Stoßdämpfer
- ⑦ **Kolbenstange**
- aus geschliffenem, hartverchromten Stahl
- bei Ausführung D durchgängig
- ⑧ **Aufnahmeflansch**
- zur Anbindung der kundenspezifischen Applikationen

► TECHNISCHE DATEN

Baugröße	Hub [mm]	Druckkraft [N]	Zugkraft [N]	Gewicht [kg]	IP Klasse
L116	20 - 50	80 - 100	80	0,05 - 0,1	IP54
L130	15 - 90	200 - 270	200	0,05 - 0,1	IP54
L140	40 - 300	270 - 450	270	0,05 - 0,3	IP54
L150	50 - 300	950	950	0,03 - 0,2	IP54

► WEITERE INFORMATIONEN ONLINE VERFÜGBAR



Alle Informationen auf einen Klick: www.zimmer-group.com. Finden Sie anhand der Bestell-Nr. Ihres gewünschten Produktes Daten, Zeichnungen, 3-D-Modelle und Betriebsanleitungen zu Ihrer Baugröße. Schnell, übersichtlich und immer aktuell.

LINEARZYLINDER

LI30-60 / LI30-90

► PRODUKTSPEZIFIKATIONEN



► Kräfte und Momente

Maximale Kräfte- und Momentenaufnahme bei statischer Belastung.

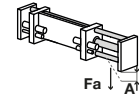

► ZUBEHÖREMPFEHLUNG



ENERGIEVERSORGUNG



DRVM5X4
Schwenk-Drosselrückschlagventil



SENSORIK



NJ12-E2S
Induktiver Näherungsschalter - Stecker M8



ANSCHLÜSSE / SONSTIGES



AP30
Adapterplatte



AD-M10X1
Anschlagdämpfer



ANSCHLÜSSE / SONSTIGES



HV30
Stoßdämpfer-Aufnahme



PHE10X10NMDE-A
Industriestoßdämpfer PowerStop



KAG500
Steckverbinder Gerade Kabel 5 m - Buchse M8



KAW500
Steckverbinder Winkel Kabel 5 m - Buchse M8



ZE20H7X4
Zentrierscheibe

Bestell-Nr.	► Technische Daten	
	LI30-60	LI30-90
Hub [mm]	60	90
Druckkraft [N]	270	270
Zugkraft [N]	200	200
Verfahrzeit ohne Auflast [s]	0,25	0,26
Nennbetriebsdruck [bar]	6	6
Betriebstemperatur min. [°C]	5	5
Betriebstemperatur max. [°C]	+80	+80
Zylindervolumen pro Zyklus [cm³]	50	92
Gewicht [kg]	0,47	0,58
Belastung Fa max. [N]	30	20
Durchbiegung A max. [mm]	0,05	0,05

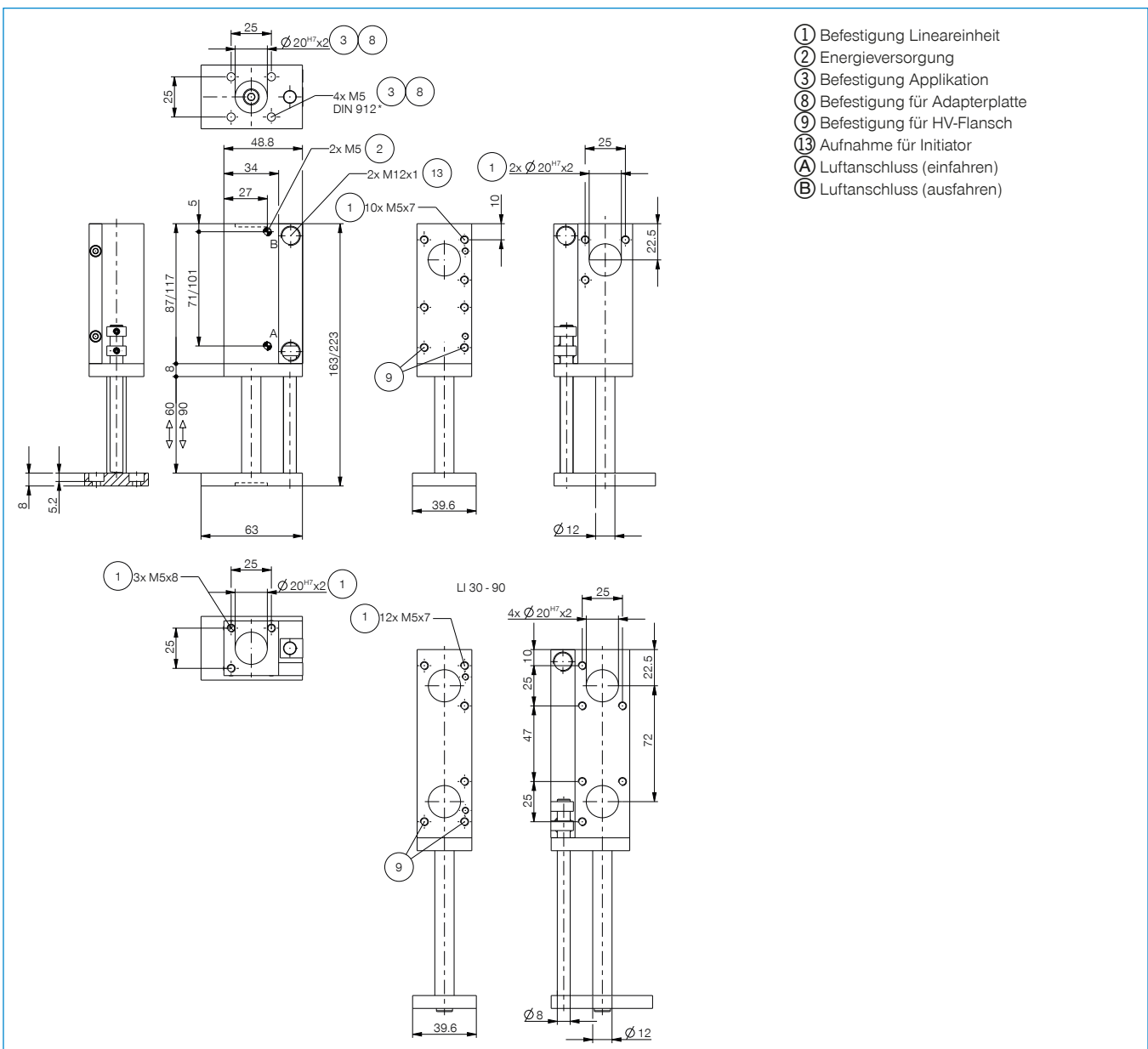

- ① Befestigung Lineareinheit
- ② Energieversorgung
- ③ Befestigung Applikation
- ⑧ Befestigung für Adapterplatte
- ⑨ Befestigung für HV-Flansch
- ⑬ Aufnahme für Initiator
- A Luftanschluss (einfahren)
- B Luftanschluss (ausfahren)

