

# CILINDROS LINEALES

## SERIE LI

### ▶ VENTAJAS DE PRODUCTO

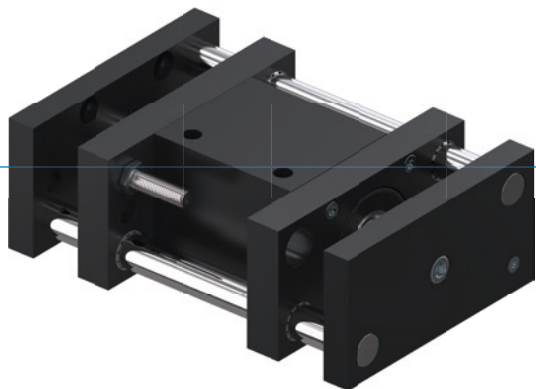

#### ▶ Brida de sujeción de gran tamaño

La gran superficie de atornillado simplifica la construcción y permite un montaje sencillo de los útiles consecutivos









#### ▶ Posición final amortiguada

Con ayuda de los amortiguadores PowerStop, puede acceder a las posiciones finales con suavidad y aumentar así la seguridad del proceso y la vida útil de la aplicación

#### ▶ Uso continuo sin fallos

Nuestra calidad extraordinaria "Made in Germany" le garantiza hasta 10 millones de ciclos sin necesidad de mantenimiento

### ▶ CARACTERÍSTICAS DE LA SERIE

Tamaño constructivo	Versión		
	LIXX	D	S
 Doble guía			•
 Triple guía		•	
 Vástago pasante		•	
 10 mill. de ciclos sin mantenimiento (máx.)	•	•	•
 Sensor inductivo	•	•	•
 Amortiguación de posiciones finales con elastómeros	•	•	•
 Amortiguación de posiciones finales con Powerstop	•	•	•
 IP 54	•	•	•



## ► SUS VENTAJAS EN DETALLE

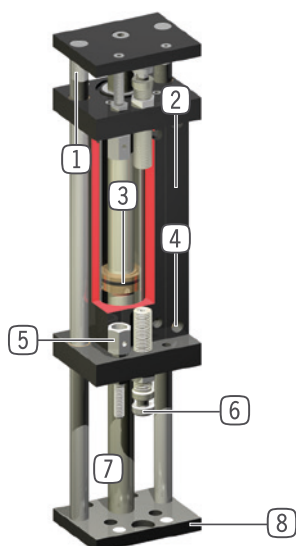

- ① **Guía**
  - eje de acero cementado y rectificado
- ② **Soporte de detector**
  - alojamiento para detector inductivo
- ③ **Accionamiento**
  - cilindro neumático de doble efecto
- ④ **Abastecimiento de energía**
  - recomendado estrangular la salida de aire
- ⑤ **Tornillo de contacto tope**
  - detección directa de la brida de sujeción
  - se puede suministrar como accesorio
- ⑥ **Amortiguación de posiciones finales**
  - con amortiguador de elastómeros o amortiguadores hidráulicos patentados
- ⑦ **Vástago**
  - de acero rectificado con cromado duro
  - en el modelo D es pasante
- ⑧ **Brida de sujeción**
  - para fijar la aplicación según criterio del cliente

## ► DATOS TÉCNICOS

Tamaño constructivo	Carrera [mm]	Fuerza de presión [N]	Fuerza de tracción [N]	Peso [kg]	Clase IP
L116	20 - 50	80 - 100	80	0,05 - 0,1	IP54
L130	15 - 90	200 - 270	200	0,05 - 0,1	IP54
L140	40 - 300	270 - 450	270	0,05 - 0,3	IP54
L150	50 - 300	950	950	0,03 - 0,2	IP54

## ► MÁS INFORMACIÓN DISPONIBLE ONLINE



Toda la información a un clic: [www.zimmer-group.com](http://www.zimmer-group.com). Encuentre mediante el n.º de pedido los datos, los dibujos, los modelos en 3D y las instrucciones de servicio del producto que desee en función de su tamaño. Rápido, claro y siempre actualizado.

# CILINDROS LINEALES

## LI30-60 / LI30-90

### ► ESPECIFICACIONES DEL PRODUCTO



#### ► Fuerzas y momentos

Absorción máxima de fuerzas y momentos con carga estática.

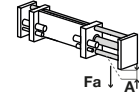

### ► ACCESORIOS RECOMENDADOS



#### ABASTECIMIENTO DE ENERGÍA



**DRVM5X4**  
Racores estranguladores y antiretorno



#### SEÑAL



**NJ12-E2S**  
Detector inductivo, M12



#### CONEXIONES/OTROS



**AP30**  
Placa adaptadora



**AD-M10X1**  
Amortiguador tope



#### CONEXIONES/OTROS



**HV30**  
Sujeción para amortiguador



**PHE10X10NMDE-A**  
Amortiguadores industriales PowerStop



**KAG500**  
Cable conector recto, cable 5 m - Hembra M8



**KAW500**  
Cable conector acodado, cable 5 m - Hembra M8



**ZE20H7X4**  
Anillo de centrado

Referencia	► Datos técnicos	
	LI30-60	LI30-90
Carrera [mm]	60	90
Fuerza de presión [N]	270	270
Fuerza de tracción [N]	200	200
Tiempo de ciclo sin carga [s]	0.25	0.26
Presión de servicio nominal [bar]	6	6
Temperatura de servicio mín. [°C]	5	5
Temperatura de servicio máx. [°C]	+80	+80
Volumen de cilindro por ciclo [cm <sup>3</sup> ]	50	92
Homologaciones	LABS / REACH / RoHS	LABS / REACH / RoHS
Protección según IEC 60529	IP54	IP54
Peso [kg]	0.47	0.58
Carga Fa máx. [N]	30	20
Flecha A máx. [mm]	0.05	0.05

