

VÉRIN LINÉAIRE

SÉRIE LI

▶ AVANTAGES PRODUIT

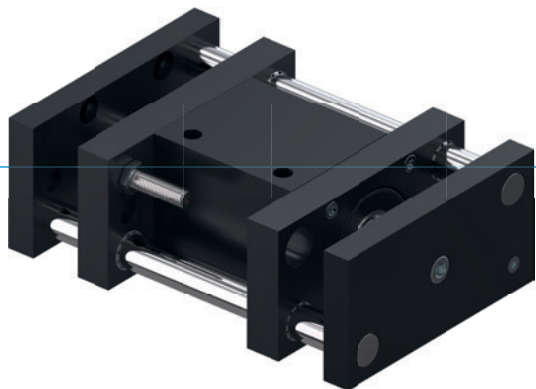

▶ Grande bride de réception

La grande surface de vissage simplifie votre construction et sécurise la mise en place des outils à suivre









▶ Position finale amortie

Les amortisseurs PowerStop vous permettent d'approcher les positions finales en douceur et, ainsi, d'accroître la fiabilité et la durée de vie de votre application

▶ Fonctionnement en continu impeccable

Notre qualité sans compromis « Made in Germany » vous garantit jusqu'à 10 millions de cycles sans entretien

▶ CARACTÉRISTIQUES DE LA SÉRIE

Taille de fabrication	Version		
	LIXX	D	S
 Double guidage			●
 Triple guidage		●	
 Tige de piston universelle		●	
 10 millions de cycles sans maintenance (max.)	●	●	●
 Capteur inductif	●	●	●
 Amortisseur de fin de course élastomère	●	●	●
 Amortisseur de fin de course Powerstop	●	●	●
 IP 54	●	●	●



► DÉTAIL DES AVANTAGES

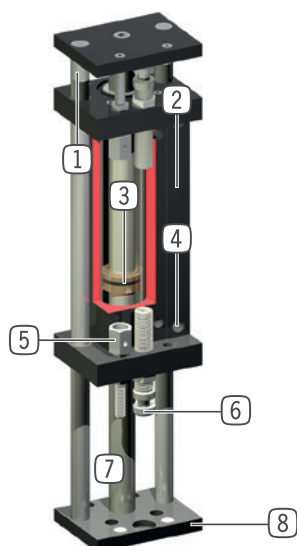

- ① **Barre de guidage**
 - Arbre en acier durci et poli
- ② **Support détecteur**
 - fixation d'un détecteur de proximité inductif
- ③ **Entraînement**
 - vérin pneumatique à double effet
- ④ **Alimentation d'énergie**
 - recommandée par sortie d'air étranglée
- ⑤ **Vis de butée acquitter**
 - détection directe de la bride de logement
 - disponible en accessoire
- ⑥ **Amortisseur de fin de course**
 - avec amortisseur élastomère ou absorbeur de choc hydraulique breveté
- ⑦ **Tige de piston**
 - en acier poli, chromé dur
 - universel concernant le modèle D
- ⑧ **Bride de connexion**
 - pour la fixation d'outil (partie client)

► CARACTÉRISTIQUES TECHNIQUES

Taille de fabrication	Course [mm]	Force de pression [N]	Force de traction max. [N]	Poids [kg]	Classe IP
L116	20 - 50	80 - 100	80	0,05 - 0,1	IP54
L130	15 - 90	200 - 270	200	0,05 - 0,1	IP54
L140	40 - 300	270 - 450	270	0,05 - 0,3	IP54
L150	50 - 300	950	950	0,03 - 0,2	IP54

► AUTRES INFORMATIONS DISPONIBLES EN LIGNE



Toutes les informations en un clic sur www.zimmer-group.com. À l'aide de la référence du produit de votre choix, trouvez les données, plans, modèles 3D et instructions de service concernant la taille du modèle sélectionné. Rapide, clair et toujours à jour.

VÉRIN LINÉAIRE

LI30-60 / LI30-90

► SPÉCIFICATIONS PRODUIT



► Forces et couples

Force et moment exercé en contrainte statique.

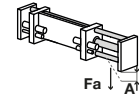

► ACCESSOIRES RECOMMANDÉS



ALIMENTATION EN ÉNERGIE



DRVM5X4
Limiteur de débit unidirectionnel



CAPTEURS



NJ12-E2S
Détecteur de proximité inductif - Fiche M8



RACCORDS / AUTRES



AP30
Adaptateur plaqué



AD-M10X1
Amortisseur de butée



RACCORDS / AUTRES



HV30
Amortisseur de butée



PHE10X10NMDE-A
Amortisseurs industriels PowerStop



KAG500
Connecteur enfichable droit Câble 5 m - Douille M8



KAW500
Connecteur enfichable Équerre Câble 5 m - Douille M8



ZE20H7X4
Anneau de centrage

