

# ATTUATORI LINEARI

## SERIE LI

### ► VANTAGGI DEL PRODOTTO

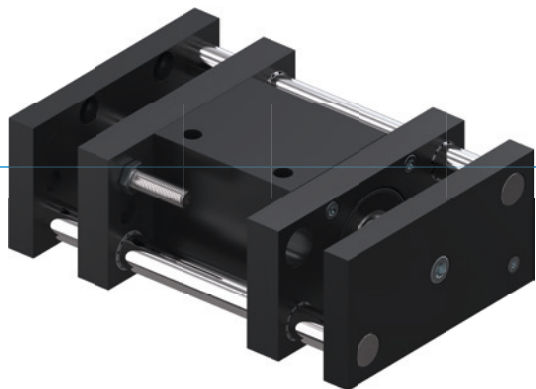

#### ► Grande flangia di collegamento

La grande superficie di fissaggio semplifica la vostra struttura e consente un montaggio sicuro degli altri utensili









#### ► Posizione di fine corsa ammortizzata

Tramite gli ammortizzatori PowerStop potete avvicinarvi dolcemente alle posizioni di fine corsa aumentando così la sicurezza di processo e la durata della vostra macchina

#### ► Utilizzo continuo senza guasti

La nostra qualità senza compromessi "Made in Germany" vi garantisce fino a 10 milioni di cicli senza manutenzione

### ► CARATTERISTICHE DELLA SERIE

Dimensioni costruttive	Versione		
	LIXX	D	S
 Con due guide			●
 Con tre guide		●	
 Stelo passante del pistone		●	
 10 milioni di cicli esenti da manutenzione (max.)	●	●	●
 Sensore induttivo	●	●	●
 Decelerazione dei fine corsa elastomero	●	●	●
 Decelerazione dei fine corsa Powerstop	●	●	●
 IP 54	●	●	●



## ► I VANTAGGI IN DETTAGLIO

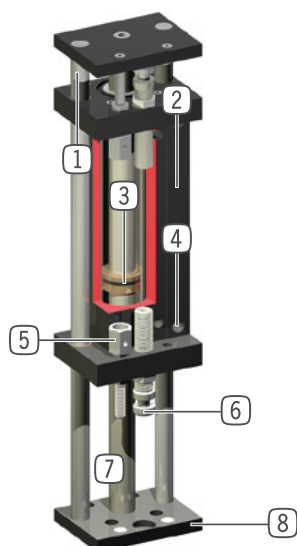

- ① **Barra di guida**  
- barra in acciaio temprato rettificato
- ② **Supporto sensore**  
- fissaggio sensore induttivo
- ③ **Azionamento**  
- cilindro pneumatico a doppio effetto
- ④ **Alimentazione**  
- si consiglia con valvole di regolazione
- ⑤ **Vite di arresto**  
- rilevamento diretto della posizione della flangia  
- fornibile come accessorio
- ⑥ **Decelerazione di fine corsa**  
- con deceleratore in elastomero o deceleratore idraulico brevettato
- ⑦ **Stelo del pistone**  
- in acciaio rettificato cromato a spessore  
- passante nella versione D
- ⑧ **Flangia di collegamento**  
- per il fissaggio di applicazioni specifiche dell'utilizzatore

## ► DATI TECNICI

Dimensioni costruttive	Corsa [mm]	Forza di compressione [N]	Forza di trazione [N]	Peso [kg]	Classe IP
L116	20 - 50	80 - 100	80	0,05 - 0,1	IP54
L130	15 - 90	200 - 270	200	0,05 - 0,1	IP54
L140	40 - 300	270 - 450	270	0,05 - 0,3	IP54
L150	50 - 300	950	950	0,03 - 0,2	IP54

## ► ULTERIORI INFORMAZIONI DISPONIBILI ONLINE



Tutte le informazioni con un clic: [www.zimmer-group.com](http://www.zimmer-group.com). Con il numero d'ordine potete accedere a dati, disegni, modelli 3D e istruzioni per l'uso del prodotto desiderato nella dimensione più adatta per voi. Veloce, semplice e sempre attuale.

# ATTUATORI LINEARI

## LI30-60 / LI30-90

### ► SPECIFICHE PRODOTTO



#### ► Forze e momenti

Assorbimento elevato di forze e momenti con carico statico.

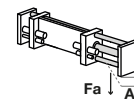

### ► ACCESSORI CONSIGLIATI



#### ALIMENTAZIONE DI ENERGIA



**DRVM5X4**  
Valvole di regolazione



#### SENSORISTICA



**NJ12-E2S**  
Sensori induttivi - Spina M8



#### COLLEGAMENTI/ALTRO



**AP30**  
Piastra di adattamento



**AD-M10X1**  
Battute



#### COLLEGAMENTI/ALTRO



**HV30**  
Supporto per battuta



**PHE10X10NMDE-A**  
Deceleratori idraulici industriali PowerStop



**KAG500**  
Connettori a spina lineari cavi 5 m - Presa M8



**KAW500**  
Connettori a spina angolari cavi 5 m - Presa M8



**ZE20H7X4**  
Disco di centraggio

