

ATTUATORI LINEARI

SERIE LI

► VANTAGGI DEL PRODOTTO

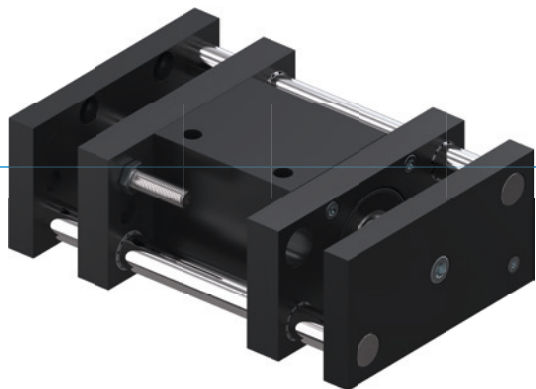

► Grande flangia di collegamento

La grande superficie di fissaggio semplifica la vostra struttura e consente un montaggio sicuro degli altri utensili









► Posizione di fine corsa ammortizzata

Tramite gli ammortizzatori PowerStop potete avvicinarvi dolcemente alle posizioni di fine corsa aumentando così la sicurezza di processo e la durata della vostra macchina

► Utilizzo continuo senza guasti

La nostra qualità senza compromessi "Made in Germany" vi garantisce fino a 10 milioni di cicli senza manutenzione

► CARATTERISTICHE DELLA SERIE

Dimensioni costruttive	Versione		
	LIXX	D	S
 Con due guide			•
 Con tre guide		•	
 Stelo passante del pistone		•	
 10 milioni di cicli esenti da manutenzione (max.)	•	•	•
 Sensore induttivo	•	•	•
 Decelerazione dei fine corsa elastomero	•	•	•
 Decelerazione dei fine corsa Powerstop	•	•	•
 IP 54	•	•	•



► I VANTAGGI IN DETTAGLIO

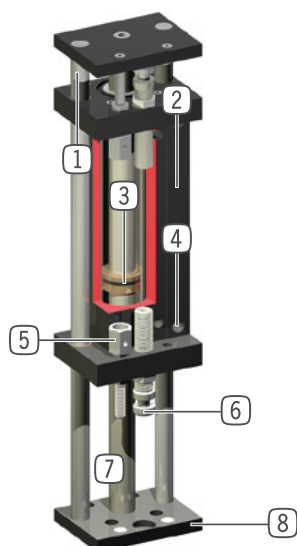

- ① **Barra di guida**
- barra in acciaio temprato rettificato
- ② **Supporto sensore**
- fissaggio sensore induttivo
- ③ **Azionamento**
- cilindro pneumatico a doppio effetto
- ④ **Alimentazione**
- si consiglia con valvole di regolazione
- ⑤ **Vite di arresto**
- rilevamento diretto della posizione della flangia
- fornibile come accessorio
- ⑥ **Decelerazione di fine corsa**
- con deceleratore in elastomero o deceleratore idraulico brevettato
- ⑦ **Stelo del pistone**
- in acciaio rettificato cromato a spessore
- passante nella versione D
- ⑧ **Flangia di collegamento**
- per il fissaggio di applicazioni specifiche dell'utilizzatore

► DATI TECNICI

Dimensioni costruttive	Corsa [mm]	Forza di compressione [N]	Forza di trazione [N]	Peso [kg]	Classe IP
L116	20 - 50	80 - 100	80	0,05 - 0,1	IP54
L130	15 - 90	200 - 270	200	0,05 - 0,1	IP54
L140	40 - 300	270 - 450	270	0,05 - 0,3	IP54
L150	50 - 300	950	950	0,03 - 0,2	IP54

► ULTERIORI INFORMAZIONI DISPONIBILI ONLINE



Tutte le informazioni con un clic: www.zimmer-group.com. Con il numero d'ordine potete accedere a dati, disegni, modelli 3D e istruzioni per l'uso del prodotto desiderato nella dimensione più adatta per voi. Veloce, semplice e sempre attuale.

ATTUATORI LINEARI

LI50-250S / LI50-300S

► SPECIFICHE PRODOTTO



► Forze e momenti

Assorbimento elevato di forze e momenti con carico statico.

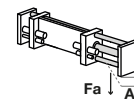

► ACCESSORI CONSIGLIATI



ALIMENTAZIONE DI ENERGIA



DRV1-8X6
Valvole di regolazione



SENSORISTICA



NJ12-E2S
Sensori induttivi - Spina M8



COLLEGAMENTI/ALTRO



AP50-S
Piastra di adattamento



COLLEGAMENTI/ALTRO



AI-M8X1-53
Viti di arresto



PHE20X15NSDE-A
Deceleratori idraulici industriali PowerStop



KAG500
Connettori a spina lineari cavi 5 m - Presa M8



KAW500
Connettori a spina angolari cavi 5 m - Presa M8



ZE30H7X4
Disco di centraggio

Numero d'ordine	► Dati tecnici	
	LI50-250S	LI50-300S
Corsa [mm]	250	300
Forza di compressione [N]	950	950
Forza di trazione [N]	950	950
Tempo di traslazione a vuoto [s]	0.63	0.84
Pressione di esercizio nominale [bar]	6	6
Temperatura di esercizio min. [°C]	5	5
Temperatura di esercizio mass. [°C]	+80	+80
Volume d'aria per ciclo [cm ³]	833	1000
Peso [kg]	7.2	7.2
Carico Fa mass. [N]	75	55
Deviazione A mass. [mm]	0.15	0.2
Carico radiale Mr mass. [Ncm]	250	200
Torsione D max. a 100 mm [mm]	0.1	0.1

