

GANASCE ROTANTI SERIE SBZ

▶ VANTAGGI DEL PRODOTTO

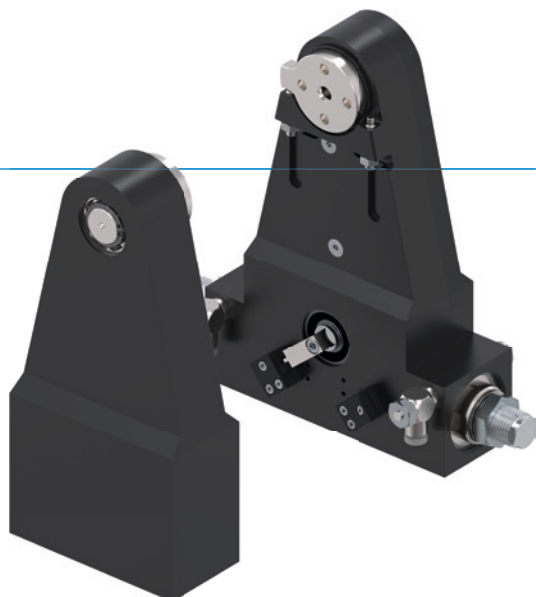

“I Superiori”

▶ Deceleratori con tecnologia della scanalatura a spirale

Grazie alla decelerazione dei fine corsa potete muovere più massa in minor tempo aumentando la produzione di pezzi della vostra macchina











▶ Trasmissione della forza tramite ingranaggi dentati

I robusti ingranaggi dentati garantiscono precisione, affidabilità e lunga durata nonché un funzionamento senza problemi

▶ Utilizzo continuo senza guasti

La nostra qualità senza compromessi “Made in Germany” vi garantisce fino a 10 milioni di cicli senza manutenzione

▶ CARATTERISTICHE DELLA SERIE

Dimensioni costruttive		Versione		
SBZXXX		-90	-180	G
 10 milioni di cicli esenti da manutenzione (max.)		●	●	
 IP54		●	●	
 Sensore induttivo		●	●	
 Flangia		●	●	●
 Decelerazione dei fine corsa Powerstop		●	●	
 Posizioni finali regolabili +/- 3°		●	●	
 2 posizioni effettuabili		●	●	
 Angolo di rotazione 90°		●		●
 Angolo di rotazione 180°			●	●
 Cuscinetto contrapposto senza trasmissione				●



► I VANTAGGI IN DETTAGLIO



- 1 **Albero primario con doppio supporto di cuscinetti**
 - assorbimento elevato di forze e momenti
- 2 **Flangia di supporto**
 - flangia di supporto con battuta di fine corsa e ampio foro centrale (a partire da SB150)
- 3 **Trasmissione della forza**
 - ingranaggio stabile
 - non rumorosa, affidabile, lunga durata
- 4 **Rilevamento della posizione**
 - rilevamento dei fine corsa 0° e 90° (oppure 180°) mediante sensori induttivi
 - regolabile mediante contatto sensore
- 5 **Azionamento**
 - cilindro pneumatico a doppio effetto
- 6 **Valvola di regolazione**
 - per regolare la velocità (fornita in dotazione)
- 7 **Fissaggio e posizionamento**
 - in alternativa su più lati, per un montaggio personalizzato
- 8 **Deceleratori idraulici brevettati integrati**
 - decelerazione dei fine corsa regolabile

► DATI TECNICI

Dimensioni costruttive	Angolo di rotazione	Momento torcente	Peso	Classe IP
	[°]	[Nm]	[kg]	
SB50	90 - 180	1,2	0,47 - 0,73	IP54
SB74	90 - 180	3,5	1,1 - 1,7	IP54
SB100	90 - 180	10	2,7 - 4,1	IP54
SB150	90 - 180	23	6,6 - 11	IP54
SB190	90 - 180	57	20 - 27	IP54

► ULTERIORI INFORMAZIONI DISPONIBILI ONLINE



Tutte le informazioni con un clic: www.zimmer-group.com. Con il numero d'ordine potete accedere a dati, disegni, modelli 3D e istruzioni per l'uso del prodotto desiderato nella dimensione più adatta per voi. Veloce, semplice e sempre attuale.

GANASCE ROTANTI

DIMENSIONI COSTRUTTIVE SB100

► SPECIFICHE PRODOTTO



SB100

SB100G

► Momento d'inerzia

[kg m²] Mostra il tempo di rotazione in relazione al momento d'inerzia calcolato

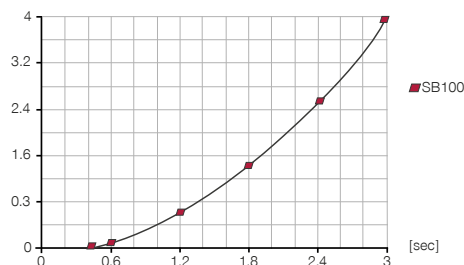

► Forze e momenti

Indica il carico statico sul cuscinetto.



Fa [N]	4000
Mr [Nm]	70
FD [N]*	2000
FZ [N]*	1200

► IN DOTAZIONE



2 [pezzo]
Supporti sensore
KB8K-02



2 [pezzo]
Valvole di regolazione
DRV1-8X6

► ACCESSORI CONSIGLIATI



ALIMENTAZIONE DI ENERGIA



DSV1-8
Valvola di ritegno



DSV1-8E
Valvola di ritegno con scarico rapido



SENSORISTICA



NJ8-E2
Sensori induttivi - Cavi 5 m



NJ8-E2S
Sensori induttivi - Spina M8



COLLEGAMENTI/ALTRO



KAG500
Connettori a spina lineari cavi 5 m - Presa M8



KAW500
Connettori a spina angolari cavi 5 m - Presa M8



S8-G-3
Connettori a spina da collegare lineari - Spine M8



S12-G-3
Connettori a spina da collegare lineari - Spine M12

Numero d'ordine	► Dati tecnici		
	SB100-90-C	SB100-180-C	SB100G
Angolo di rotazione [°]	90	180	
Momento torcente per ganascia [Nm]	10	10	
Angolo di rotazione regolabile +/- [°]	3	3	
Ripetibilità +/- [°]	0.01	0.01	
Pressione di esercizio min. [bar]	3	3	
Pressione di esercizio mass. [bar]	8	8	
Pressione di esercizio nominale [bar]	6	6	6
Temperatura di esercizio min. [°C]	5	5	5
Temperatura di esercizio mass. [°C]	+80	+80	+80
Volume d'aria per ciclo [cm ³]	40	54	
Grado di protezione secondo IEC 60529	IP54	IP54	IP54
Peso [kg]	4.1	4.1	2.7
FD [N]*	2000	2000	2000
FZ [N]*	1200	1200	1200

*Rispettare le forze della pinza

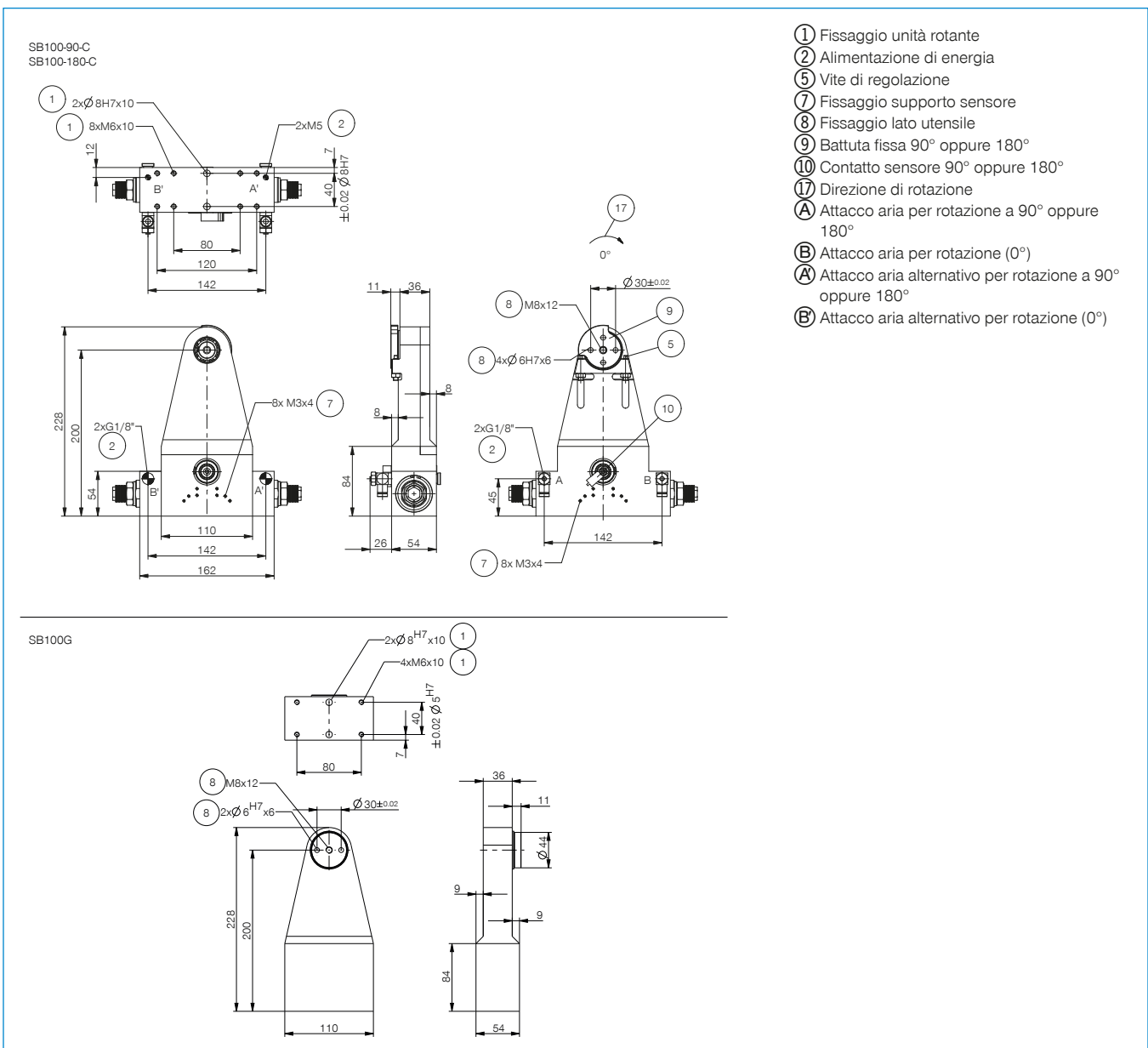

GANASCE ROTANTI

SERIE SBZ DESCRIZIONE FUNZIONALE



ALIMENTAZIONE DI ENERGIA

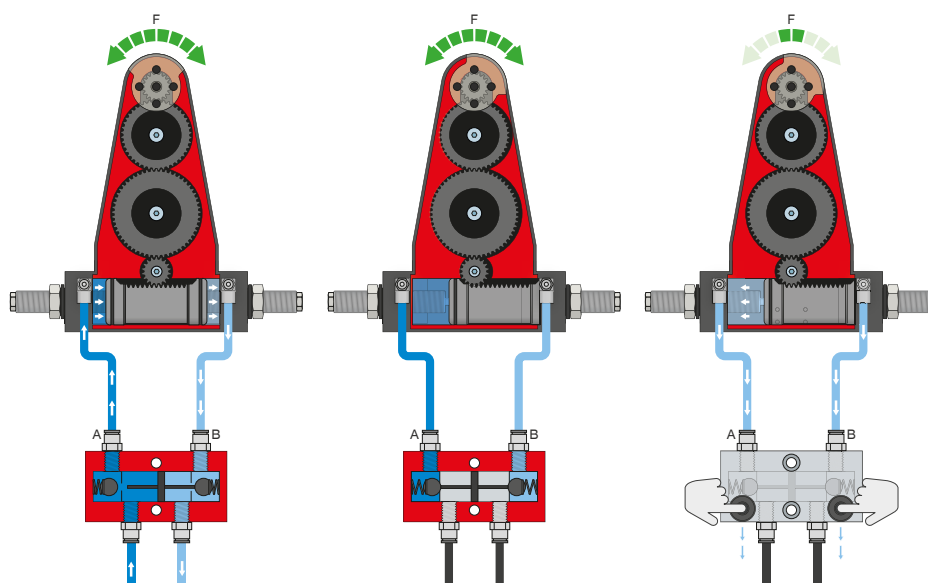

Valvola di ritegno – DSV

Garantisce il mantenimento sicuro della forza e della posizione in caso di calo della pressione del sistema

Con la doppia valvola di non ritorno integrata e sbloccabile, la pressione di sistema della ganasce rotante viene mantenuta in caso di arresto d'emergenza. Per garantire il funzionamento, la valvola deve essere montata il più vicino possibile al raccordo per l'aria della ganasce rotante. Nella variante E sono montati due interruttori a pulsante con i quali è possibile sfiatare la ganasce rotante in maniera controllata.



SENSORISTICA

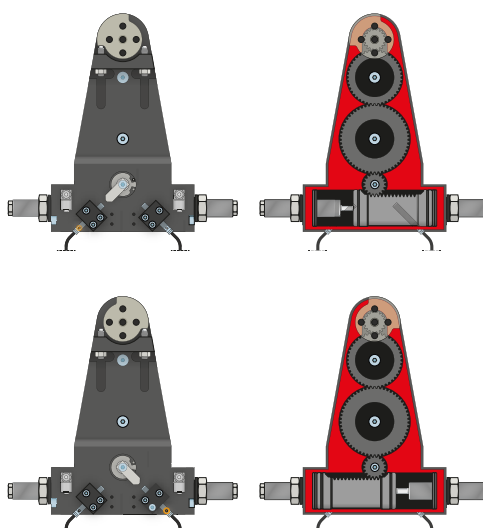

Sensori induttivi – NJ

Il sensore viene inserito nel supporto sensore fino all'arresto e bloccato. Quindi l'adattamento nella posizione desiderata viene eseguito regolando la linguetta di comando. I sensori sono disponibili nelle versioni 5 m di cavo con estremità a trefoli aperti, 0,3 m di cavo con spina e con uscita connettore diretta.



COLLEGAMENTI/ALTRO



Connettore a spina

Per l'estensione e il confezionamento dei cavi di collegamento dei sensori

Sono disponibili cavi lunghi 5 m con i trefoli aperti in corrispondenza dell'estremità. I cavi possono essere accorciati a seconda delle esigenze individuali o assemblati con connettori di grandezza M8 e M12.