

니들 그리퍼 시리즈 SCH

▶ 제품의 장점



▶ 연속 스트로크 조정

직접 스트로크 조정을 통해 니들 스트로크를 개별적이고 연속으로 조정하십시오.

▶ 평면 구조

소형 구조를 통해 비용이 많이 드는 기계 내 설치 공간을 절감할 수 있습니다.

▶ 자계 센서를 통해 조회

끝 위치 검출은 더 빠른 사이클 타임과 연속 제어를 가능하게 합니다.

▶ 시리즈 특징

설비 크기

SCHXX



5 Mio 500만까지 정비가 불필요한 주기(최대)



자계 센서



IP30





▶ 용도 명세

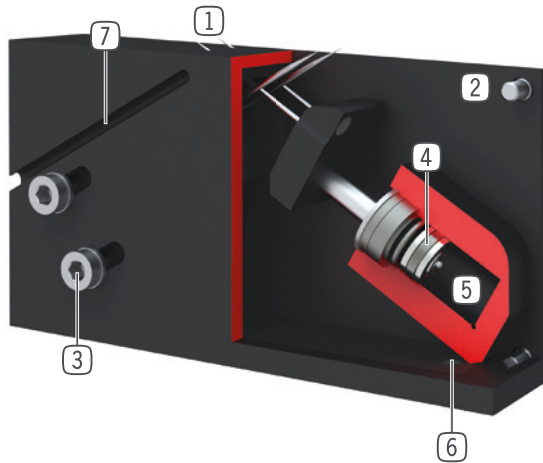

- ① 후퇴하는 니들
- 리세스를 이용해 파지
- ② 견고, 경량 하우징
- 견고한 표면을 위해 알루미늄 합금
- ③ 스트로크 조정
- 장 홀 내에서 이동
- ④ 구동
- 이중 작용하는 2개의 공압 실린더
- ⑤ 에너지 공급
- ⑥ 고정 및 위치 설정
- ⑦ 슬롯 조회
- 자계 센서 고정 및 위치 설정

▶ 기술 데이터

설비 크기	조절식 니들 스트로크 [mm]	니들 지름 [mm]	무게 [kg]	IP 분류
SCH20	0 - 6	1.2	0.47	IP30
SCH23	0 - 6	3	0.35	IP30

▶ 세부 정보는 온라인으로 사용가능



모든 정보는 한 클릭으로: www.zimmer-group.com. 기술 정보모든 정보를 원하시는 제품의 주문번호로 여러분의 설비크기에 해당되는 데이터, 도면, 3-D 모델, 작동설명서를 보실 수 있습니다. 빠르고, 한 눈에 들어오는 최신 정보.

니들 그리퍼

설비 크기 SCH23

▶ 제품 규격



▶ 배송 구성에 포함



	4 [조각] 예비 니들 CNAD00230
---	------------------------------

	1 [조각] 갈퀴 모양의 공압 호스 PYA
---	-------------------------------

▶ 부품 권장

센서



	MFS02-K-KHC-P1-PNP 자기장 센서 직선, 케이블 5m	
---	--	--

	MFS02-S-KHC-P1-PNP 자기장 센서 직선, 케이블 0.3m-커넥터 M8	
---	---	---



연결/기타

	KAG500 직선 케이블 5 m - 소켓 M8 플러그 연결	
---	--	---

연결/기타

	KAW500 플러그 연결, 각, 케이블 5 m - 소켓 M8	
---	---	---

	S8-G-3 직선 제조 가능한 커넥터 - 플러그 M8	
---	---	---

	S12-G-3 직선 제조 가능한 커넥터 - 플러그 M12	
---	---	---

주문번호	기술 데이터
최소 조절 가능한 니들 스트로크 [mm]	0
최대 조절 가능한 니들 스트로크 [mm]	6
니들 수 [조각]	4
니들 지름 [mm]	3
전진 시간 / 후퇴 시간 [s]	0.2
반복정밀도 +/- [mm]	0.05
최소 작동 압력 [bar]	4
최대 작동 압력 [bar]	8
정격 작동 압력 [bar]	6
최소 작동 온도 [°C]	5
최대 작동 온도 [°C]	+80
사이클 당 실린더 부피 [cm³]	5
IEC 60529 준거 보호방식	IP30
무게 [kg]	0.35

