

制通用手指

UB5003AL / UB5003ST

▶ 技术数据

订购编号	UB5003AL	UB5003ST
适合多种结构尺寸	GPP5003 / GPD5003	GPP5003 / GPD5003
材质	阳极氧化铝	钢
重量 [kg]	0.024	0.066

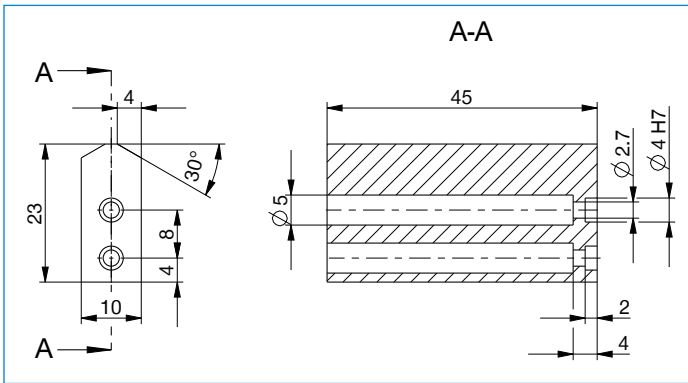

每个抓手钳口需要一个通用钳口