

制通用手指

UB5004AL / UB5004ST

▶ 技术数据

订购编号	UB5004AL	UB5004ST
适合多种结构尺寸	GPP5004 / GPD5004	GPP5004 / GPD5004
材质	阳极氧化铝	钢
重量 [kg]	0.053	0.15

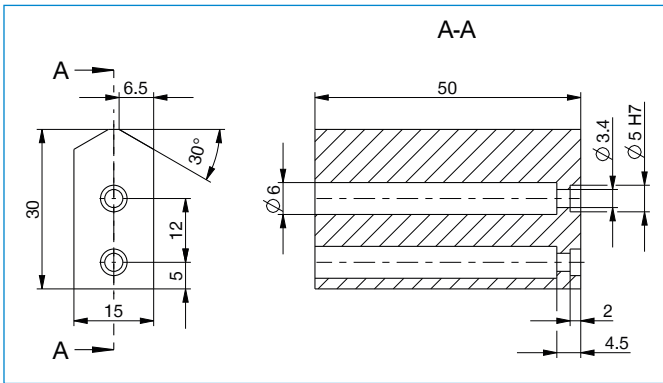

每个抓手钳口需要一个通用钳口