

UNIVERSALBACKE

UB5006AL / UB5006ST

Technische Daten

Bestell-Nr.	UB5006AL	UB5006ST
Passend für Baugröße	GPP5006 / GPD5006	GPP5006 / GPD5006
Material	Aluminium	Stahl
Gewicht [kg]	0,095	0,27

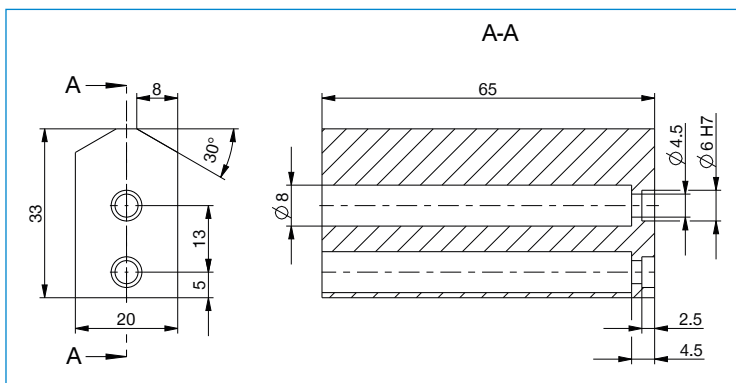

Pro Greiferbacke wird eine Universalbacke benötigt