

制通用手指

UB5008AL / UB5008ST

▶ 技术数据

订购编号	UB5008AL	UB5008ST
适合多种结构尺寸	GPP5008 / GPD5008	GPP5008 / GPD5008
材质	阳极氧化铝	钢
重量 [kg]	0.18	0.51

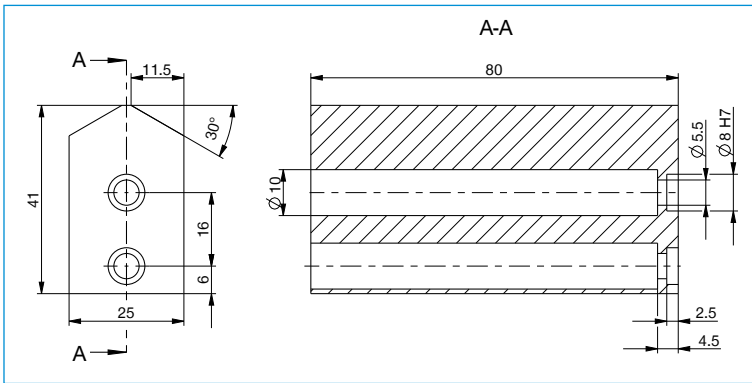

每个抓手钳口需要一个通用钳口