

# DEDO UNIVERSAL

## UB5025AL / UB5025ST

▶ Datos técnicos		
<b>Referencia</b>	<b>UB5025AL</b>	<b>UB5025ST</b>
Adecuado para tamaño constructivo	GPP5025 / GPD5025	GPP5025 / GPD5025
Material	Aluminio	Acero
Peso [kg]	2.1	5.9

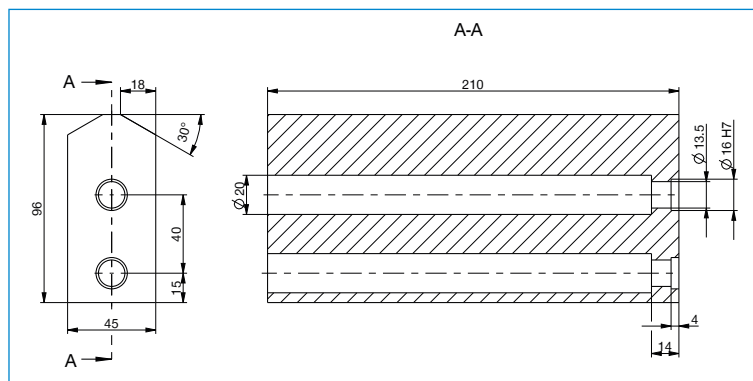

Por cada mordaza se necesita un dedo universal