

일반 조

UB5025AL / UB5025ST

기술평터

주문번호

사이즈에 적합

재료

무게 [kg]

UB5025AL

GPP5025 / GPD5025

알루미늄

2.1

UB5025ST

GPP5025 / GPD5025

강철

5.9

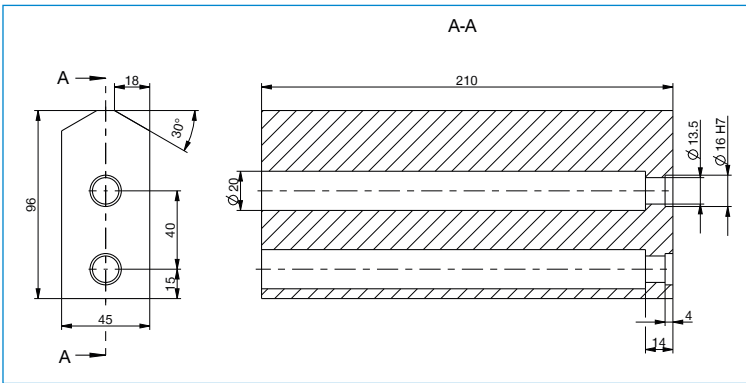

그리퍼 조당 일반 조가 필요합니다.