

UNIVERZÁLNA ČEĽUSŤ

UB5025AL / UB5025ST

► Technické údaje

Objednávacie č.	UB5025AL	UB5025ST
Vhodné pre konštrukčnú veľkosť	GPP5025 / GPD5025	GPP5025 / GPD5025
Materiál	Hliník	Oceľ
Hmotnosť [kg]	2,1	5,9

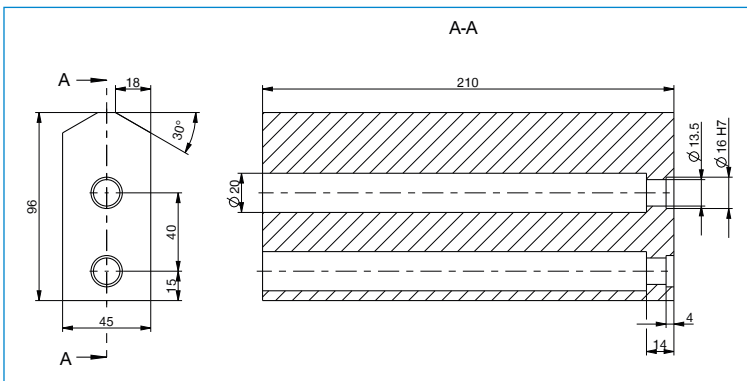

Pre každú čeľusť chápada je potrebná univerzálna čeľusť