

CAMBIO RAPIDO GANASCE PARTE FISSA WB5013F

SET CAMBIO RAPIDO GANASCE PARTE MOBILE WB5013L

► SPECIFICHE PRODOTTO



5 Cambio rapido ganasce parte fissa



4 Set cambio rapido ganasce parte mobile

► Dati tecnici

Numero d'ordine	WB5013F	WB5013L
Adatto per dimensioni costruttive	GPP5013 / GPD5013	GPP5013 / GPD5013
Coppia di serraggio [Nm]	7	
Unità di imballaggio [pezzi]	1	2
Peso [kg]	0.34	0.036

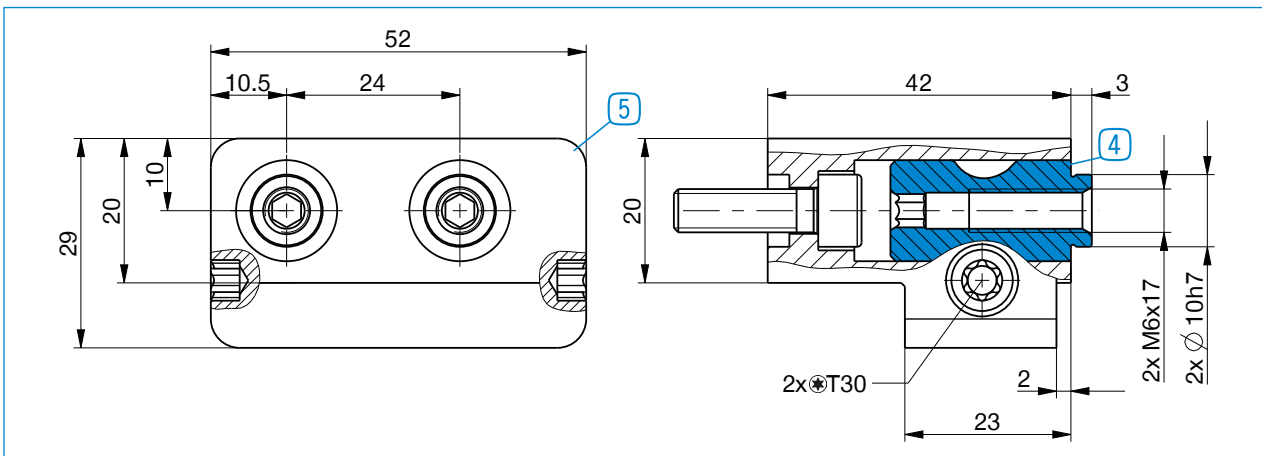

Per ogni ganasca è necessario un set di parti mobili del cambio rapido ganasce 4 e una parte fissa del cambio rapido ganasce 5