

更换手指固定件WB5025F 可更换手指非固定件套装WB5025L

▶ 产品规格



⑤ 更换手指固定件



④ 可更换手指非固定件套装

▶ 技术数据

订购编号	WB5025F	WB5025L
适合多种结构尺寸	GPP5025 / GPD5025	GPP5025 / GPD5025
拧紧力矩 [Nm]	20	
包装单元 [个]	1	2
重量 [kg]	1.5	0.22

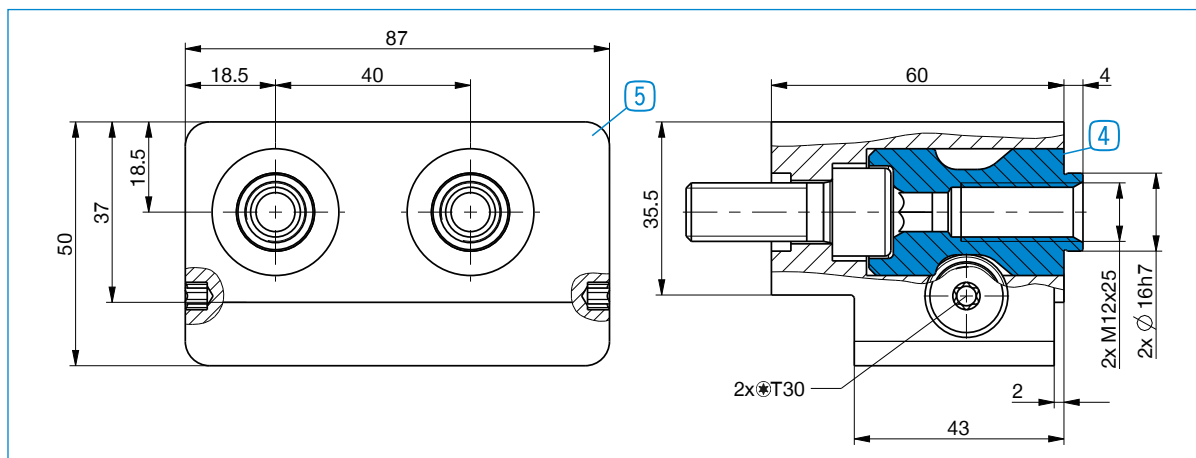

每个抓手手指需要一个可换式手指非固定套件 ④ 和一个 ⑤ 可换式手指固定件