

# CZĘŚĆ STAŁA SZCZĘKI WYMIENNEJ WB5030F

## ZESTAW ELEMENTÓW LUŻNYCH DO SZCZĘKI WYMIENNEJ WB5030L

### ► SPECYFIKACJE PRODUKTOWE



5 Część stała szczęki wymiennej



4 Zestaw elementów luźnych do szczęki wymiennej

### ► Dane techniczne

Nr katalogowy	WB5030F	WB5030L
Pasuje do rozmiar	GPP5030 / GPD5030	GPP5030 / GPD5030
Moment dociągający [Nm]	20	
Jednostka opakowaniowa [kawatek]	1	2
Masa [kg]	1.8	0.22

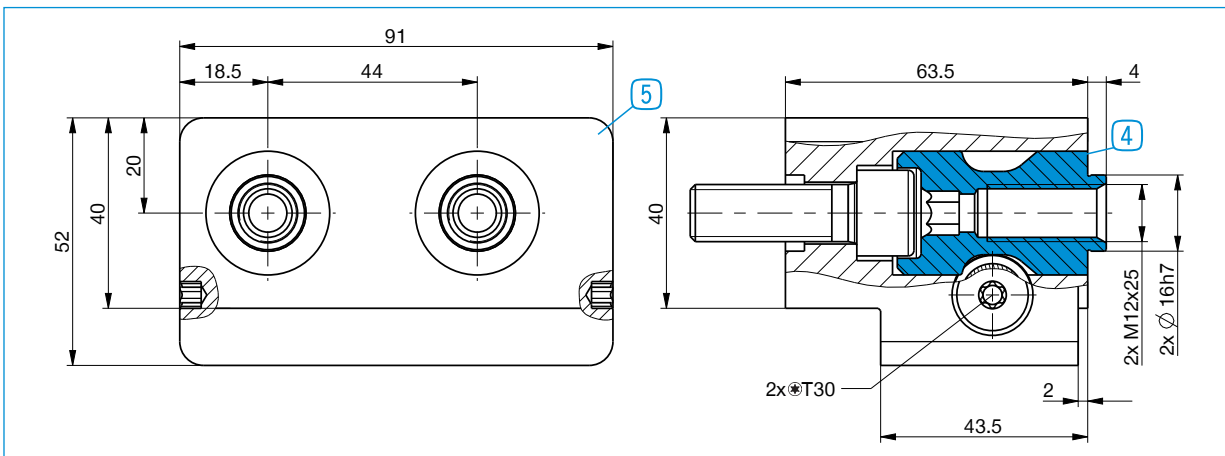

Na szczękę chwytną potrzeba jednego zestawu części luźnych szczęki wymiennej (4) oraz części stałej szczęki wymiennej. (5)