

ÉQUILIBRAGES D'AXE

SÉRIE XYR1000

▶ AVANTAGES PRODUIT

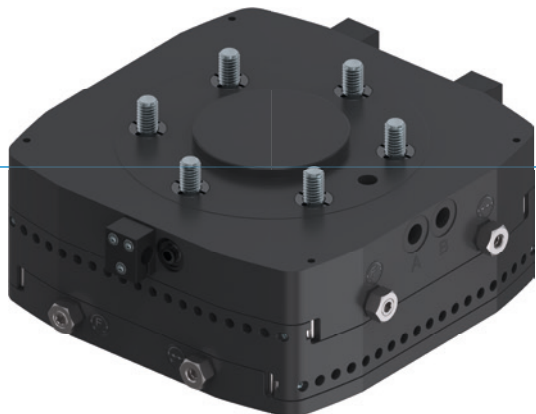

▶ Force de compensation et course réglables

Les vis de réglage vous permettent d'ajuster de manière très rapide et optimale les propriétés du dispositif d'équilibrage à votre application

▶ Construction plate

Ce type de construction réduit au minimum la charge de couple pour votre robot et permet l'utilisation d'outils de plus petite taille et moins chers

▶ Fixation centrée et excentrée possible

Selon les exigences, vous pouvez bloquer ou verrouiller de manière centralisée la position d'équilibrage. Une aide pour des processus optimaux

▶ LE PRODUIT ADAPTÉ À VOTRE APPLICATION



▶ Nos produits aiment les défis !

Des conditions extrêmes n'importe où dans le monde - nos composants et systèmes éprouvés dans la pratique vous offrent des possibilités infinies. Trouvez le produit adapté à votre domaine d'application spécifique :

www.zimmer-group.com

► DÉTAIL DES AVANTAGES

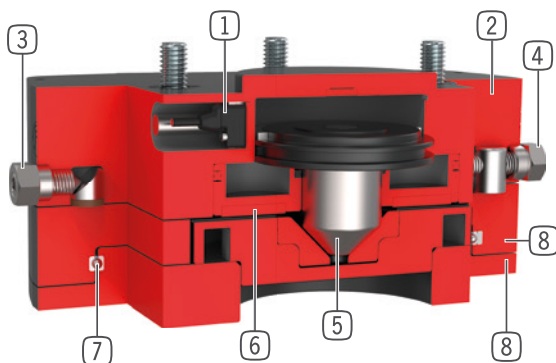

- 1 Détection du piston**
 - par capteur magnétique
 - disponible en accessoire
- 2 Boîtier robuste et léger**
 - Alliage aluminium anodisé
 - diamètre et usinage aux normes EN ISO 9409-1
 - gconstruction compacte
- 3 Force d'équilibrage**
 - réglage par vis de réglage
- 4 Réglage de la course**
 - réglable en continu (taille de fabrication 1063)
- 5 Verrouillage**
 - central par piston conique
- 6 Verrouillage excentré**
 - par piston pneumatique et surface de friction
- 7 Guidage linéaire**
 - pour la reprise des forces et moments
- 8 Plaque d'équilibrage**
 - pour l'équilibrage des positions sur X et Y

► CARACTÉRISTIQUES TECHNIQUES

Taille de fabrication	Bride de raccordement pour EN ISO 9409-1	Course plan X/Y +/-	Force de maintien centrée	Force de maintien excentrée
		[mm]	[N]	[N]
XYR1040	TK 40	3	150	30
XYR1050	TK 50	3.5	250	50
XYR1063	TK 63	4.5	400	125
XYR1080	TK 80	5.5	600	250
XYR1100	TK 100	6.0	900	450
XYR1125	TK 125	8.0	1500	600
XYR1160	TK 160	10.0	2000	1000
XYR1200	TK 200	12.5	3000	1250

► AUTRES INFORMATIONS DISPONIBLES EN LIGNE



Toutes les informations en un clic sur www.zimmer-group.com. À l'aide de la référence du produit de votre choix, trouvez les données, plans, modèles 3D et instructions de service concernant la taille du modèle sélectionné. Rapide, clair et toujours à jour.

ÉQUILIBRAGES D'AXE

TAILLE DE FABRICATION XYR1050

SPÉCIFICATIONS PRODUIT



Structure verticale avec force de maintien centrée

Indique le poids maximal de la manutention en fonction de l'accélération et du bras de levier en cas de montage centré sous le produit. Ne remplace pas la conception technique.

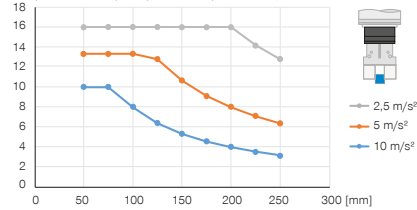

Structure verticale avec force de maintien décentrée

Indique le poids maximal de la manutention en fonction de l'accélération et du bras de levier en cas de montage centré sous le produit. Ne remplace pas la conception technique.

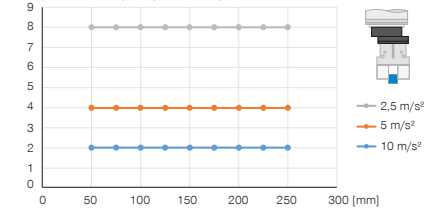

Forces et couples

Affichage des forces et couples statiques

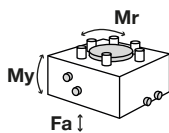

Mr [Nm]	20
My [Nm]	20
Fa [N]	500

Structure horizontale avec force de maintien centrée

Indique le poids maximal de la manutention en fonction de l'accélération et du bras de levier en cas de montage centré sous le produit. Ne remplace pas la conception technique.

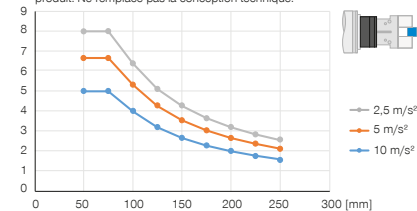

Structure horizontale avec force de maintien décentrée

Indique le poids maximal de la manutention en fonction de l'accélération et du bras de levier en cas de montage centré sous le produit. Ne remplace pas la conception technique.

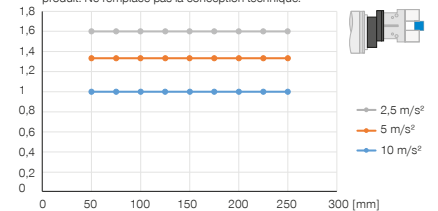

FOURNI



4 [pièce]
Vis à tête cylindrique à six pans
C7984060149

ACCESSOIRES RECOMMANDÉS



ALIMENTATION EN ÉNERGIE



GVM5
Raccord pneumatique droit



CAPTEURS



ZUB109835
Détection pos. piston



WVM5
Raccord orientable

► **Caractéristiques techniques**

N° de commande	XYR1050-B
Bride de raccordement pour EN ISO 9409-1	TK 50
Course plan X/Y +/- [mm]	3.5
Force de maintien centrée [N]	250
Force de maintien excentrée [N]	50
Précision de répétition +/- [mm]	0.02
Pression de service [bar]	1 ... 8
Pression de service nominal [bar]	6
Température de service [°C]	5 ... +80
Volume du vérin par cycle centré [cm³]	8
Volume du vérin par cycle décentré [cm³]	4
Moment d'inertie [kgcm²]	6.2
Poids [kg]	0.66

