

# 축균형 보정 시리즈 XYR1000

## ▶ 제품의 장점

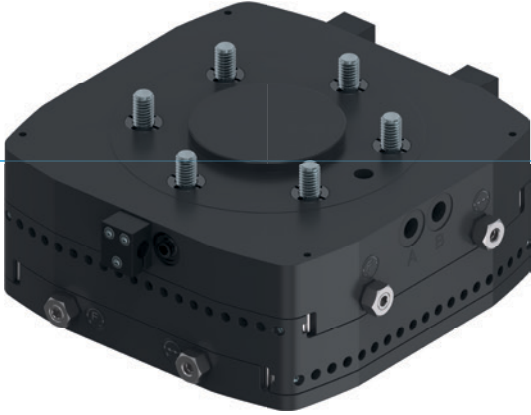

### ▶ 균형보정력 및 스트로크 조정가능

조정 나사를 이용하여 균형보정의 특성을 단시간내에 적합하게 조절할 수 있습니다

### ▶ 평면적 조립

극도로 납작한 구조로 로봇의 과부하 시간을 최소화하고, 더 작고 알맞은 크기로 사용 가능

### ▶ 중심 및 편심 고정가능

요구 사항에 따라, 균형보정의 위치를 클램핑하거나 중심에 로크할 수 있습니다. 최적 공정을 위한 도움

## ▶ 여러분의 용도에 적합한 제품



### ▶ 저희 제품은 도전을 좋아합니다!

극한 조건의 세계 어느 곳이든, 저희의 신뢰성이 실제로 증명된 구성 부품과 시스템으로 여러분에게 무한한 가능성을 제공합니다. 여러분의 특별한 용도에 적합한 제품을 발견하십시오:

[www.zimmer-group.kr](http://www.zimmer-group.kr)

## ▶ 용도 명세

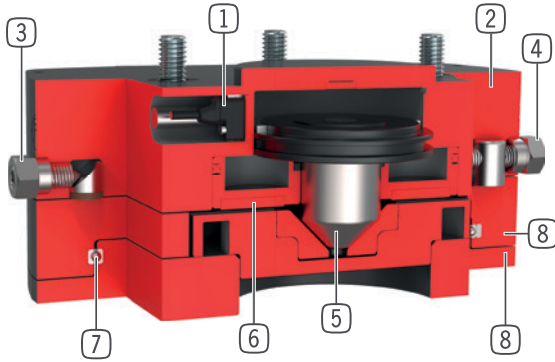

- ① **피스톤 위치 문의**
  - 자기 필드 센서 통해
  - 부품으로 구입가능
- ② **견고, 경량 하우징**
  - 견고한 표면을 위해 알루미늄 합금
  - EN ISO 9409-1 부품회로
  - 최소 제작 높이
- ③ **균형보정력**
  - 조정 나사를 이용하여 조정가능
- ④ **균형보정 스트로크**
  - 무한가변 조정가능(설계 크기 1063부터)
- ⑤ **로킹 피스톤**
  - 테이퍼 피스톤 통해 중심으로
- ⑥ **편심성 클램핑**
  - 마찰력이 있는 공압 피스톤으로
- ⑦ **선형 가이드**
  - 최대 힘 및 모멘트 수용용
- ⑧ **균형보정 판**
  - XY 방향의 위치오류 균형보정용

## ▶ 기술 데이터

설비 크기	EN ISO 9409-1 기준 연결 플랜지	스트로크 X/Y-레벨 +/- [mm]	센터링 보존력 [N]	편심 보존력 [N]
XYR1040	TK 40	3	150	30
XYR1050	TK 50	3.5	250	50
XYR1063	TK 63	4.5	400	125
XYR1080	TK 80	5.5	600	250
XYR1100	TK 100	6.0	900	450
XYR1125	TK 125	8.0	1500	600
XYR1160	TK 160	10.0	2000	1000
XYR1200	TK 200	12.5	3000	1250

## ▶ 세부 정보는 온라인으로 사용가능



모든 정보는 한 클릭으로: [www.zimmer-group.com](http://www.zimmer-group.com). 기술 정보모든 정보를 원하시는 제품의 주문번호로 여러분의 설비크기에 해당되는 데이터, 도면, 3-D 모델, 작동설명서를 보실 수 있습니다. 빠르고, 한 눈에 들어오는 최신 정보.

# 축균형 보정 설비 크기 XYR1050

## ▶ 제품 규격



### ▶ 힘 및 모멘트

정적 힘 및 모멘트 보임

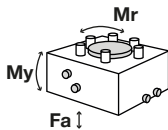

Mr [Nm]	20
My [Nm]	20
Fa [N]	500

### ▶ 중앙 유지력이 있는 수직 구조

제품 아래 중앙에 설치했을 때 최대 핸들링 중량을 가속도와 레버 암의 함수로 표시합니다. 기술 설계를 대체하지 않습니다.

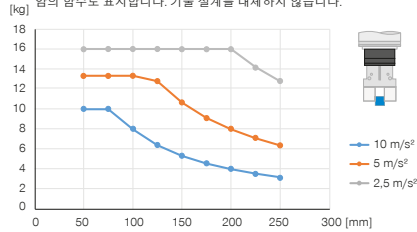

### ▶ 분산형 유지력이 있는 수직 구조

제품 아래 중앙에 설치했을 때 최대 핸들링 중량을 가속도와 레버 암의 함수로 표시합니다. 기술 설계를 대체하지 않습니다.

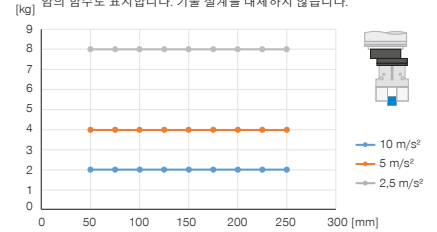

### ▶ 중앙 유지력이 있는 수평 구조

제품 아래 중앙에 설치했을 때 최대 핸들링 중량을 가속도와 레버 암의 함수로 표시합니다. 기술 설계를 대체하지 않습니다.

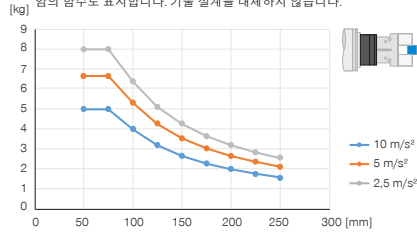

### ▶ 분산형 유지력이 있는 수평 구조

제품 아래 중앙에 설치했을 때 최대 핸들링 중량을 가속도와 레버 암의 함수로 표시합니다. 기술 설계를 대체하지 않습니다.

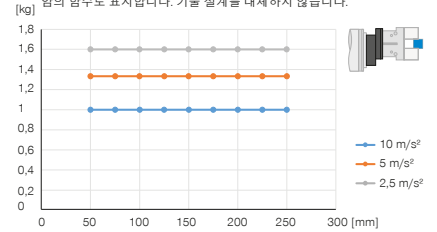

## ▶ 배송 구성에 포함



4 [조각]  
6각 내부 구멍이 있는 팬 스크루  
C7984060149

## ▶ 부품 권장



### 에너지 공급



**GVM5**  
직선-나사 체결부



### 센서



**ZUB109835**  
피스톤 위치 문의



**WVM5**  
각선회-나사 체결부

주문번호	기술 데이터
EN ISO 9409-1 기준 연결 플랜지	TK 50
스트로크 X/Y-레벨 +/- [mm]	3.5
센터링 보존력 [N]	250
편심 보존력 [N]	50
작동 압력 [bar]	1 ... 8
정격 작동 압력 [bar]	6
작동 온도 [°C]	5 ... +80
사이클 당 중심 실린더 부피 [cm³]	8
사이클 당 중심이 떨어진 실린더 부피 [cm³]	4
관성모멘트 [kgcm²]	6.2
무게 [kg]	0.66

