

# GLOCKENSAUGER SERIE ZD

## ► PRODUKTVORTEILE

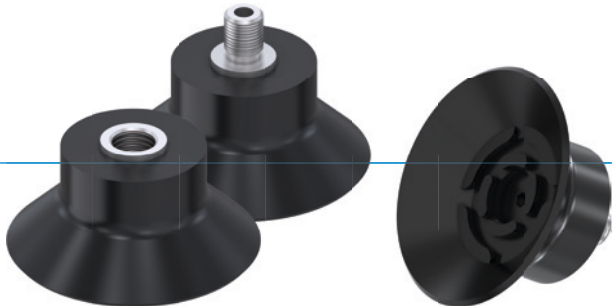

- **Durchmesser: 30 mm - 90 mm**
- **Optimale Geometrie**
  - Für unregelmäßige und gewölbte Oberflächen
  - Sichere Handhabung des Werkstücks ohne Vibration und Erschütterung
- **Anwendungsgebiete**
  - Metall
  - Holz und Verbundwerkstoffe
  - Intralogistik

## ► PRODUKTSCHLÜSSEL

ZD	30	-	N	-	18F
Serie	Durchmesser		Material		Anschlussgewinde

## ► MATERIALEIGENSCHAFTEN

Ausführung	Material	Farbe	Betriebstemperatur [°C]	Shore-Härte
N	NBR	Schwarz	-20 ... +110	60
PU	Polyurethan	Transluzent orange	0 ... +60	60
S	Silikon	Rot	-70 ... +200	55
WS	Silikon lebensmittelecht	Transluzent weiß	-70 ... +200	55

## ► ABMESSUNGEN

### ZD30

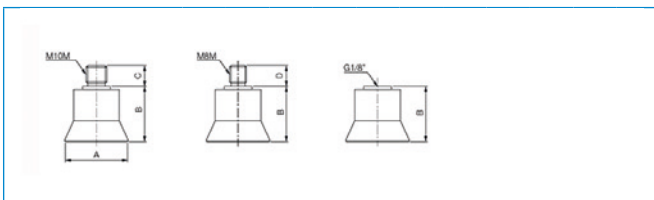

Legende	A	B	C	D
Maße [mm]	30	26,5	10	10

### ZD40

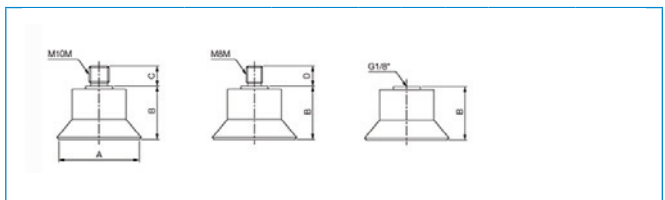

Legende	A	B	C	D
Maße [mm]	40	26,5	10	10

### ZD50

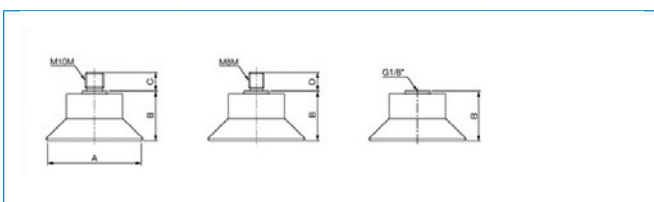

Legende	A	B	C	D
Maße [mm]	50	26,5	10	10

### ZD60

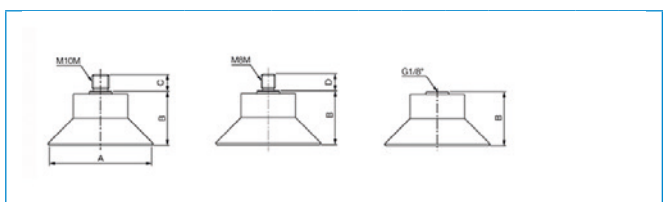

Legende	A	B	C	D
Maße [mm]	60	31,5	10	10

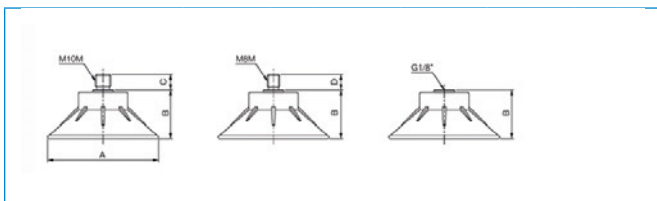
**ZD70****Legende**

A B C D

Maße [mm] 72 31,5 10 10

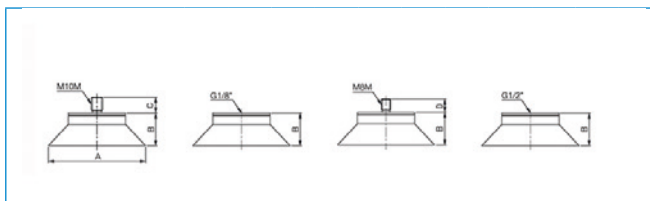
**ZD85****Legende**

A B C D

Maße [mm] 85 28,8 13,7 11,6

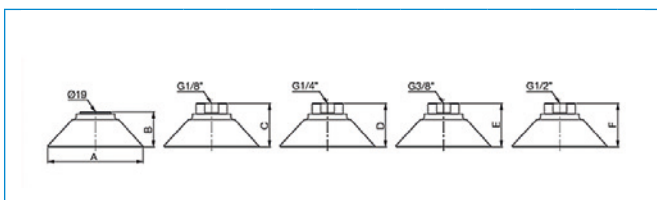
**ZD90****Legende**

A B C D E F

Maße [mm] 89,5 33 41 41 41 41

## ► TECHNISCHE DATEN

Baugröße	ZD30	ZD40	ZD50	ZD60	ZD70	ZD85	ZD85	ZD90
Hebekraft parallel bei -20 kPa [N]	7,16	11,97	20,99	32,37	41,2	58,86	58,86	78,19
Hebekraft parallel bei -60 kPa [N]	15,01	23,35	43,75	82,4	113,8	164,81	164,81	141,46
Hebekraft parallel bei -90 kPa [N]	17,95	29,43	55,13	108,89	158,92	229,55	229,55	178,05
Hebekraft senkrecht bei -20 kPa [N]	11,97	20,01	35,02	53,96	70,14	98,1	98,1	90,74
Hebekraft senkrecht bei -60 kPa [N]	25,02	38,95	72,99	137,34	184,43	274,68	274,68	238,97
Hebekraft senkrecht bei -90 kPa [N]	30,02	49,05	92,02	181,49	244,27	382,59	382,59	315,59
Hebekraft parallel bei -20 kPa [kg]	0,730	1,220	2,140	3,300	4,200	6,000	6,000	7,970
Hebekraft parallel bei -60 kPa [kg]	1,530	2,380	4,460	8,400	11,600	16,800	16,800	14,420
Hebekraft parallel bei -90 kPa [kg]	1,830	3,000	5,620	11,100	16,200	23,400	23,400	18,150
Hebekraft senkrecht bei -20 kPa [kg]	1,220	2,040	3,570	5,500	7,150	10,000	10,000	9,250
Hebekraft senkrecht bei -60 kPa [kg]	2,550	3,970	7,440	14,000	18,800	28,000	28,000	24,360
Hebekraft senkrecht bei -90 kPa [kg]	3,060	5,000	9,380	18,500	24,900	39,000	39,000	32,170
Volumen [cm <sup>3</sup> ]	4,500	7,000	13,500	22,000	38,000	60,000	68,000	56,000

### ► Technische Daten

Bestell-Nr.	Durchmesser [mm]	Material	Anschlussgewinde
ZD30-N-18F	30	NBR	G1/8" innen
ZD30-N-M10M	30	NBR	M10 außen
ZD30-N-M8M	30	NBR	M8 außen
ZD30-PU-18F	30	Polyurethan	G1/8" innen
ZD30-PU-M10M	30	Polyurethan	M10 außen
ZD30-PU-M8M	30	Polyurethan	M8 außen
ZD30-S-18F	30	Silikon	G1/8" innen
ZD30-S-M10M	30	Silikon	M10 außen
ZD30-S-M8M	30	Silikon	M8 außen
ZD30-WS-18F	30	Silikon lebensmittelecht	G1/8" innen
ZD30-WS-M10M	30	Silikon lebensmittelecht	M10 außen
ZD30-WS-M8M	30	Silikon lebensmittelecht	M8 außen
ZD40-N-18F	40	NBR	G1/8" innen
ZD40-N-M10M	40	NBR	M10 außen
ZD40-N-M8M	40	NBR	M8 außen
ZD40-PU-18F	40	Polyurethan	G1/8" innen
ZD40-PU-M10M	40	Polyurethan	M10 außen
ZD40-PU-M8M	40	Polyurethan	M8 außen
ZD40-S-18F	40	Silikon	G1/8" innen

# GLOCKENSAUGER

## SERIE ZD

Bestell-Nr.	► Technische Daten		
	Durchmesser [mm]	Material	Anschlussgewinde
ZD40-S-M10M	40	Silikon	M10 außen
ZD40-S-M8M	40	Silikon	M8 außen
ZD40-WS-M10M	40	Silikon lebensmittelecht	M10 außen
ZD40-WS-M8M	40	Silikon lebensmittelecht	M8 außen
ZD50-N-18F	50	NBR	G1/8" innen
ZD50-N-M10M	50	NBR	M10 außen
ZD50-N-M8M	50	NBR	M8 außen
ZD50-PU-18F	50	Polyurethan	G1/8" innen
ZD50-PU-M10M	50	Polyurethan	M10 außen
ZD50-PU-M8M	50	Polyurethan	M8 außen
ZD50-S-18F	50	Silikon	G1/8" innen
ZD50-S-M10M	50	Silikon	M10 außen
ZD50-S-M8M	50	Silikon	M8 außen
ZD50-WS-18F	50	Silikon lebensmittelecht	G1/8" innen
ZD50-WS-M10M	50	Silikon lebensmittelecht	M10 außen
ZD50-WS-M8M	50	Silikon lebensmittelecht	M8 außen
ZD60-N-18F	60	NBR	G1/8" innen
ZD60-N-M10M	60	NBR	M10 außen
ZD60-N-M8M	60	NBR	M8 außen
ZD60-PU-18F	60	Polyurethan	G1/8" innen
ZD60-PU-M10M	60	Polyurethan	M10 außen
ZD60-PU-M8M	60	Polyurethan	M8 außen
ZD60-S-18F	60	Silikon	G1/8" innen
ZD60-S-M10M	60	Silikon	M10 außen
ZD60-S-M8M	60	Silikon	M8 außen
ZD60-WS-18F	60	Silikon lebensmittelecht	G1/8" innen
ZD60-WS-M10M	60	Silikon lebensmittelecht	M10 außen
ZD60-WS-M8M	60	Silikon lebensmittelecht	M8 außen
ZD70-PU-18F	70	Polyurethan	G1/8" innen
ZD70-PU-M10M	70	Polyurethan	M10 außen
ZD70-PU-M8M	70	Polyurethan	M8 außen
ZD85-N-12F	85	NBR	G1/2" innen
ZD85-N-18F	85	NBR	G1/8" innen
ZD85-N-M10M	85	NBR	M10 außen
ZD85-N-M8M	85	NBR	M8 außen
ZD85-S-12F	85	Silikon	G1/2" innen
ZD85-S-18F	85	Silikon	G1/8" innen
ZD90F-PU-12F	90	Polyurethan	G1/2" innen
ZD90F-PU-14F	90	Polyurethan	G1/4" innen
ZD90F-PU-18F	90	Polyurethan	G1/8" innen
ZD90F-PU-38F	90	Polyurethan	G3/8" innen