

ŠTIKACIE KLIESTE

SÉRIA ZK1000

► VÝHODY VÝROBKU



► Extrémne ľahké

Táto malá hmotnosť vám mnohokrát umožňuje použiť menšie pojazdné osi a znižovať tak celkové náklady aplikácie

► Integrované snímače magnetického poľa

Jedny z mála rezacích klieští na trhu, ktorých poloha sa môže bezpečne snímať a preniesť do riadiacej jednotky

► Tu rozhodujete vy!

Či odliatok alebo oceľový drôt: Vďaka množstvu geometrií rezných hrán a materiálov rezných hrán vždy nájdete správne rezné hrany

► VLASTNOSTI RADU

Konštrukčná veľkosť

ZK10XX



5 mil. cyklov bez údržby (max.)



Pružina otvorená O



Senzor magnetického poľa



IP30





► PREHĽAD VÝHOD

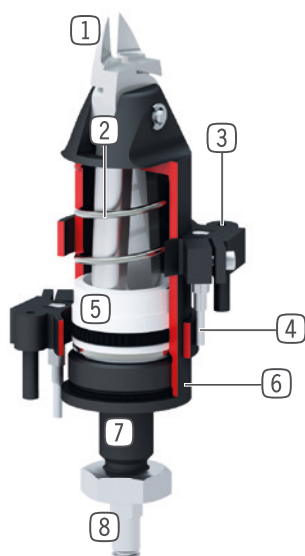

- ① **strižná vložka**
 - použiteľná flexibilne vďaka špecifickým rezným geometriám podľa aplikácie
- ② **vratná pružina**
 - pre otvorenie ostria
- ③ **upevňovacia spona**
 - pripojenie pre senzorku magnetického poľa
- ④ **senzor magnetického poľa**
 - pre registráciu polohy
- ⑤ **pohon**
 - jednočinný pneumatiký valec
- ⑥ **teleso**
 - hliníková zliatina s tvrdým povlakom
- ⑦ **upevnenie a polohovanie**
 - pomocou uloženia, závitú a kontramaticu
- ⑧ **Prívod energie**

► TECHNICKÉ ÚDAJE

Konštrukčná veľkosť	Zdvih [°]	Uchopovací moment [Nm]	Hmotnosť [kg]	Trieda IP
ZK1030	2,1	14	0,11	IP30
ZK1036	2,5	40	0,31	IP30
ZK1045	4,25	98	0,29	IP30
ZK1065	6,5	400	0,71	IP30

► BLIŽŠIE INFORMÁCIE SÚ K DISPOZÍCII ONLINE



Všetky informácie jedným kliknutím: www.zimmer-group.com. Pomocou objednávacieho čísla želaného produktu nájdite údaje, nákresy a 3D modely k vašej konštrukčnej veľkosti. Rýchlo, prehľadne a vždy aktuálne.

ŠTIKACIE KLIESTE

KONŠTRUKČNÁ VEĽKOSŤ ZK1030

► ŠPECIFIKÁCIE PRODUKTOV



► OBSIAHNUTÉ V OBJEME DODÁVKY



1 [kus]
Šesthranná matica
C093610009

► ODPORÚČANÉ PRÍSLUŠENSTVO



NAPÁJANIE



GVM3
Skrutkovacia objímka



WVM3
Skrutkovacia uhlová objímka



SENZOR



KHD30
Držiak snímača



MFS02-K-KHC-P1-PNP
Senzor magnetického poľa priamy, kábel 5 m



MFS02-S-KHC-P1-PNP
Senzor magnetického poľa priamy, kábel 0,3 m -
zástrčka M8



PRIPOJENIA/OSTATNÉ



BK1030-01
strižná vložka pre strihanie plastu 15°



BK1030-02
strižná vložka pre strihanie plastu 40°



BK1030-03
strižná vložka pre strihanie plastu 0°



BK1030-04
Strižná vložka pre štípacie kliešte na plast



BK1030-05
strižná vložka pre strihanie ocele 0°

► Technické údaje	
Objednávacie č.	ZK1030
Zdvih na čelust' [°]	2,1
Uchopovací moment zavrieť [Nm]	14
Doba zatvárania [s]	0,01
Doba otvárania [s]	0,1
Prevádzkový tlak min. [bar]	2
Prevádzkový tlak max. [bar]	6
Menovitý prevádzkový tlak [bar]	6
Prevádzková teplota min. [°C]	5
Prevádzková teplota max. [°C]	+80
Objem valca na cyklus [cm ³]	5
Hmotnosť [kg]	0,11
možný strižný priemer	
Možný strižný Ø max. plast [mm]	2
Možný strižný Ø max. meď [mm]	1
Možný strižný Ø max. oceľ [mm]	0,5
Možný strižný Ø max. strunový drôt [mm]	0,3

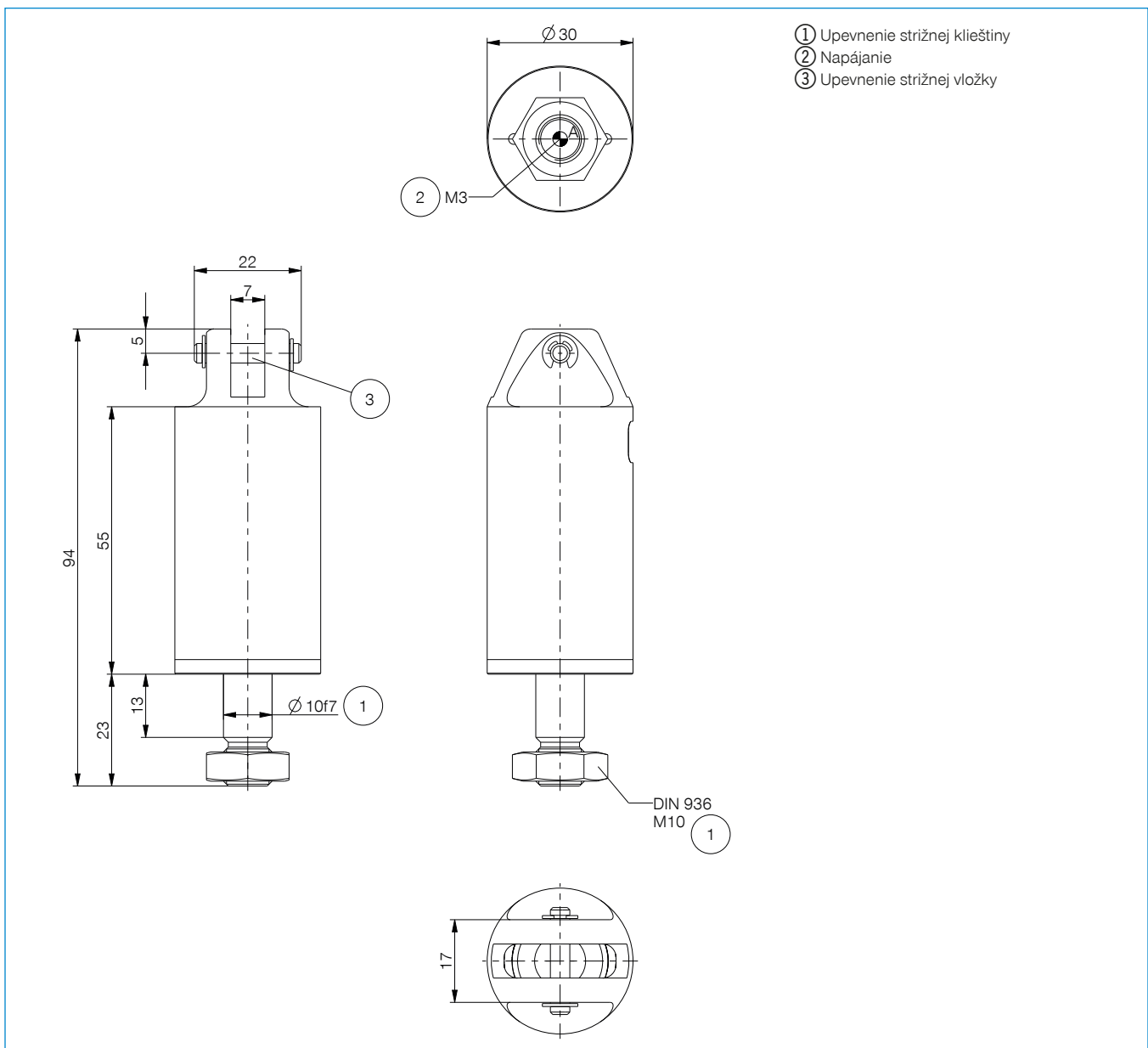

STRIHACIE KLIESTE

TYPOVÝ RAD ZK1000 STRIŽNÉ VLOŽKY

► STRIŽNÉ VLOŽKY PRE ZK1030

BK1030-01

strižná vložka pre strihanie plastu 15°

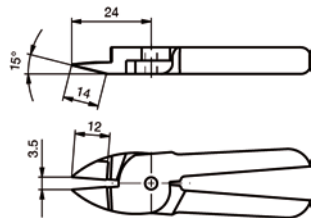

BK1030-02

strižná vložka pre strihanie plastu 40°

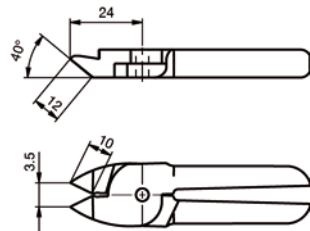

BK1030-03

strižná vložka pre strihanie plastu 0°

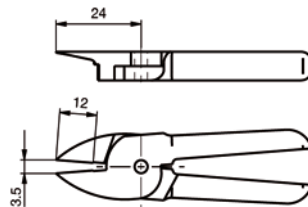

BK1030-04

Strižná vložka pre štípacie kliešte na plast

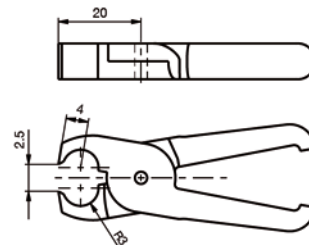

BK1030-05

strižná vložka pre strihanie ocele 0°

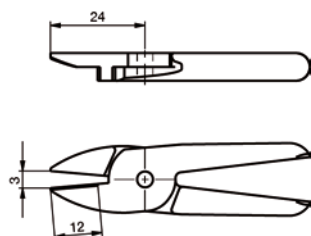

BK1030-06

strižná vložka pre strihanie ocele 25°

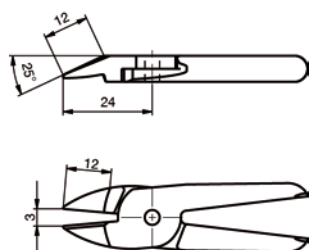

BK1030-07

Strižná vložka z tvrdého kovu 0° na ocel

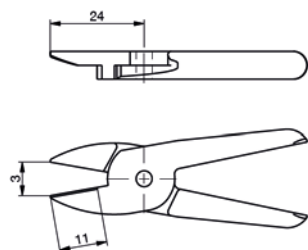

BK1030-08

Strižná vložka z tvrdého kovu 25° na ocel

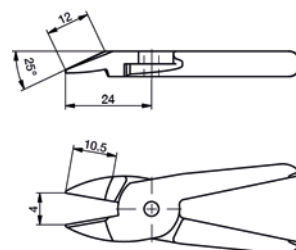

Vhodnú reznú doštičku je potrebné posúdiť z hľadiska funkčnosti a stability pri konečnom použití.

► STRIŽNÉ VLOŽKY PRE ZK1036

BK1036-01

strižná vložka pre strihanie plastu 25°

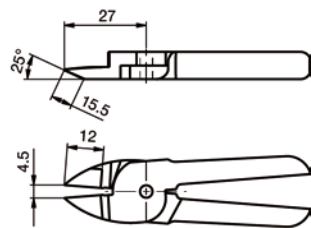

BK1036-02

strižná vložka pre strihanie plastu 40°

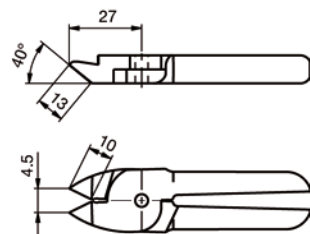

BK1036-03

strižná vložka pre strihanie plastu 0°

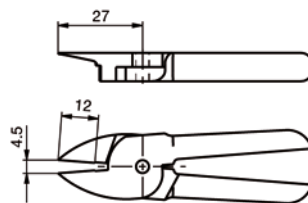

BK1036-04

Strižná vložka pre štípacie kliešte na plast

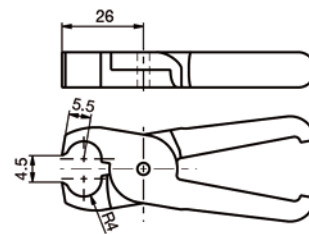

BK1036-05

strižná vložka pre strihanie ocele 0°

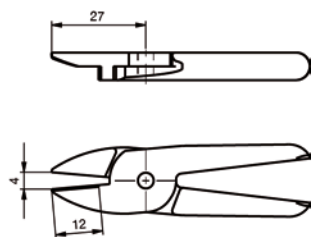

BK1036-06

strižná vložka pre strihanie ocele 25°

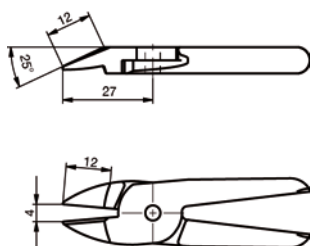

BK1036-07

Strižná vložka z tvrdého kovu 0° na ocel

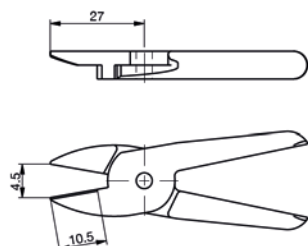

BK1036-08

Strižná vložka z tvrdého kovu 25° na ocel

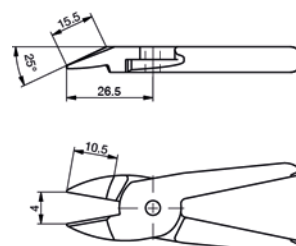

Vhodnú reznú doštičku je potrebné posúdiť z hľadiska funkčnosti a stability pri konečnom použití.

► STRIŽNÉ VLOŽKY PRE ZK1045

BK1045-01

strižná vložka pre strihanie plastu 15°

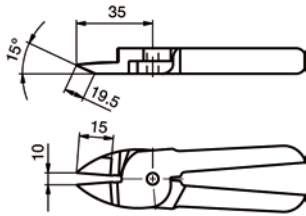

BK1045-02

strižná vložka pre strihanie plastu 40°

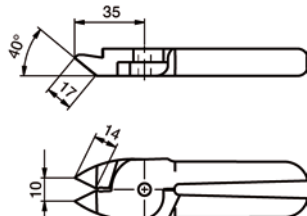

BK1045-03

strižná vložka pre strihanie plastu 0°

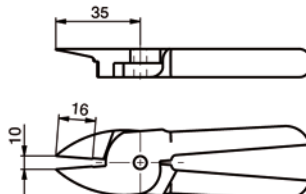

BK1045-04

Strižná vložka pre štípacie kliešte na plast

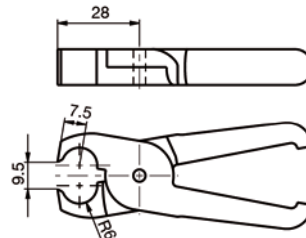

BK1045-05

strižná vložka pre strihanie ocele 0°

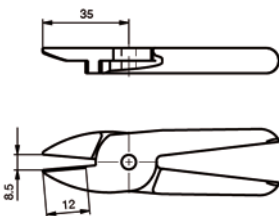

BK1045-06

strižná vložka pre strihanie ocele 30°

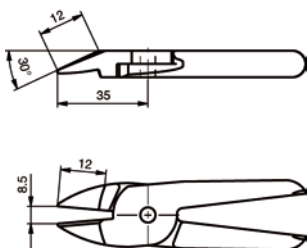

BK1045-07

Strižná vložka z tvrdého kovu 0° na ocel

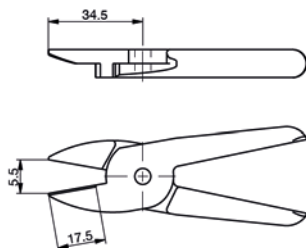

BK1045-08

Strižná vložka z tvrdého kovu 35° na ocel

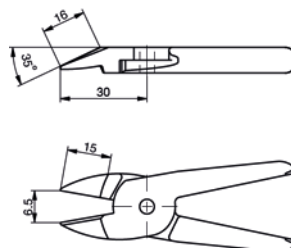

Vhodnú reznú doštičku je potrebné posúdiť z hľadiska funkčnosti a stability pri konečnom použití.

► STRIŽNÉ VLOŽKY PRE ZK1065

BK1065-01

strižná vložka pre strihanie plastu 15°

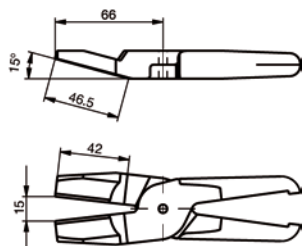

BK1065-02

strižná vložka pre strihanie plastu 0°

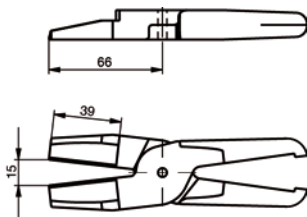

BK1065-03

strižná vložka pre strihanie plastu 30°

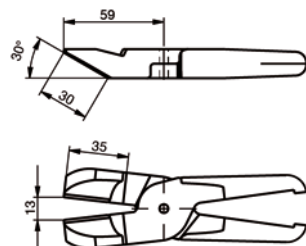

BK1065-04

Strižná vložka pre štípacie kliešte na plast

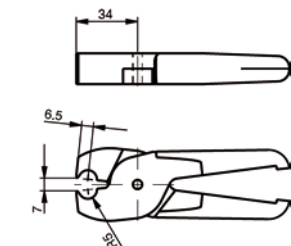

BK1065-05

strižná vložka pre strihanie ocele 0°

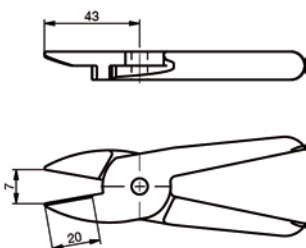

BK1065-06

strižná vložka pre strihanie ocele 30°

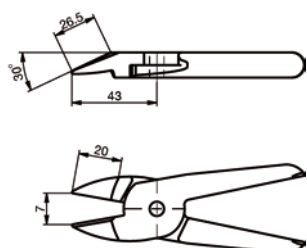

BK1065-07

Strižná vložka z tvrdého kovu 0° na ocel

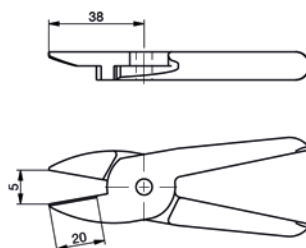

BK1065-08

Strižná vložka z tvrdého kovu 40° na ocel

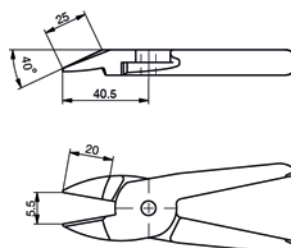

Vhodnú reznú doštičku je potrebné posúdiť z hľadiska funkčnosti a stability pri konečnom použití.