

TENAZAS DE CORTE

SERIE ZK1000

▶ VENTAJAS DE PRODUCTO



▶ Extremadamente ligera

Esta ligereza le permite utilizar un eje de desplazamiento más pequeño y reduce así los costes totales de la aplicación

▶ Integración del detector magnético

Unas de las pocas tenazas de corte del mercado cuyas posiciones se detectan de manera segura para el proceso y pueden transmitirse al control

▶ ¡La decisión es suya!

Tanto si se trata de mazarota o de alambre de acero: entre la gran variedad de materiales y geometrías de corte siempre encontrará las cuchillas adecuadas

▶ CARACTERÍSTICAS DE LA SERIE

Tamaño constructivo

ZK10XX

 5 millones de ciclos sin mantenimiento (máx.)	●
 AutoretenCIÓN en la apertura por muelle O	●
 + Detector magnético	●
 IP 30	●



► SUS VENTAJAS EN DETALLE

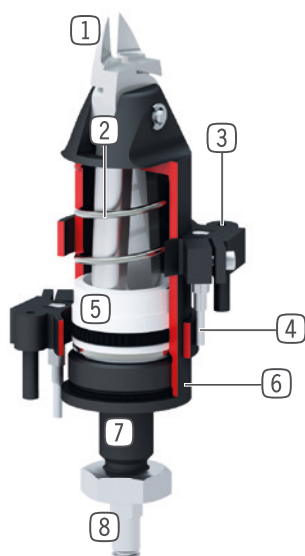

- ① **juego de cuchillas**
 - gran campo de aplicación gracias a la gran diversidad de cuchillas de diferente geometría
- ② **Muelle de recuperación**
 - para abrir las cuchillas
- ③ **Abrazadera de sujeción**
 - alojamiento para detector inductivo
- ④ **Detector magnético**
 - para la detección de la posición
- ⑤ **Accionamiento**
 - cilindro neumático de simple efecto
- ⑥ **Carcasa**
 - Aleación de aluminio anodizado duro
- ⑦ **Fijación y posicionamiento**
 - a través de ajuste, rosca y contratuerca
- ⑧ **Abastecimiento de energía**

► DATOS TÉCNICOS

Tamaño constructivo	Carrera [°]	Par de agarre [Nm]	Peso [kg]	Clase IP
ZK1030	2.1	14	0.11	IP30
ZK1036	2.5	40	0.31	IP30
ZK1045	4.25	98	0.29	IP30
ZK1065	6.5	400	0.71	IP30

► MÁS INFORMACIÓN DISPONIBLE ONLINE



Toda la información a un clic: www.zimmer-group.com. Encuentre mediante el n.º de pedido los datos, los dibujos, los modelos en 3D y las instrucciones de servicio del producto que desee en función de su tamaño. Rápido, claro y siempre actualizado.

TENAZAS DE CORTE

TAMAÑO CONSTRUCTIVO ZK1045

► ESPECIFICACIONES DEL PRODUCTO



► INCLUIDO EN EL SUMINISTRO



1 [pieza]
Tuerca de sujeción
C093620159

► ACCESORIOS RECOMENDADOS



ABASTECIMIENTO DE ENERGÍA



GV1-8X8
Racor recto



WV1-8X8
Racores angulares



SEÑAL



KHD45
Soporte detector



MFS02-K-KHC-P1-PNP
Detector magnético recto, cable de 5 m



MFS02-S-KHC-P1-PNP
Detector magnético recto, cable de 0,3 m - conector M8



CONEXIONES/OTROS



BK1045-01
Cuchillas para corte de plástico 15°



BK1045-02
Cuchillas para corte de plástico 40°



BK1045-03
Cuchillas para corte de plástico 0°



BK1045-04
Juego de cuchillas tenazas para plástico



BK1045-05
Cuchillas para corte de acero 0°

► Datos técnicos	
Referencia	ZK1045
Carrera por mordaza [°]	4.25
Par de agarre al cerrar [Nm]	98
Tiempo de cierre [s]	0.06
Tiempo de apertura [s]	0.2
Presión de servicio mín. [bar]	2
Presión de servicio máx. [bar]	6
Presión de servicio nominal [bar]	6
Temperatura de servicio mín. [°C]	5
Temperatura de servicio máx. [°C]	+80
Volumen de cilindro por ciclo [cm³]	32
Peso [kg]	0.29
Diámetro de corte posible	
Ø posible de corte plástico [mm]	7
Ø posible de corte plástico duro [mm]	5
Ø posible de corte cobre [mm]	2.6
Ø posible de corte acero [mm]	2
Ø posible de corte alambre de piano [mm]	1

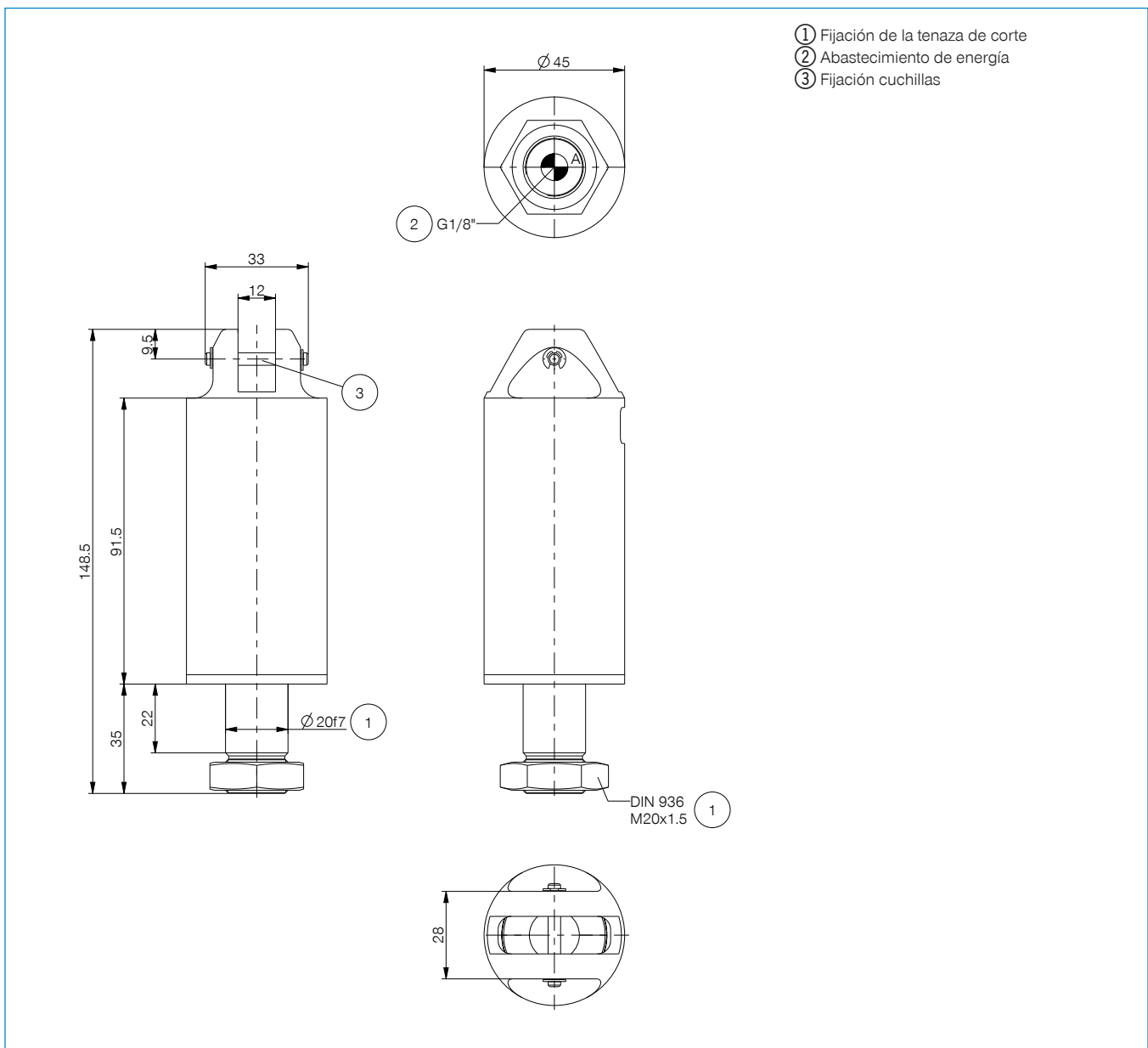

TENAZAS DE CORTE

JUEGOS DE CUCHILLAS DE LA SERIE ZK1000

JUEGOS DE CUCHILLAS PARA ZK1030

BK1030-01

Cuchillas para corte de plástico 15°

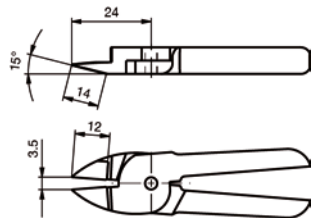

BK1030-02

Cuchillas para corte de plástico 40°

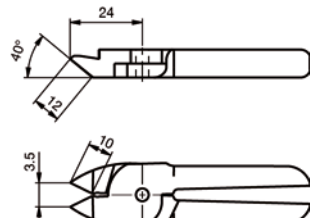

BK1030-03

Cuchillas para corte de plástico 0°

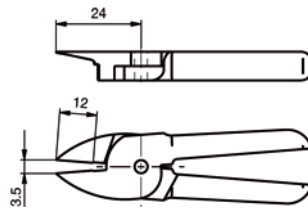

BK1030-04

Juego de cuchillas tenazas para plástico

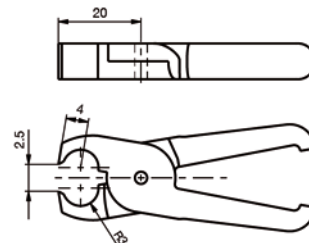

BK1030-05

Cuchillas para corte de acero 0°

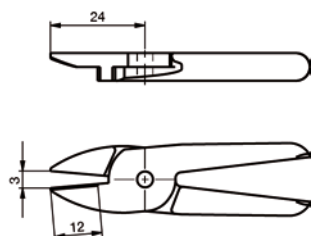

BK1030-06

Cuchillas para corte de acero 25°

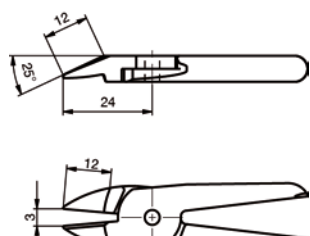

BK1030-07

Juego de cuchillas de metal duro 0° para acero

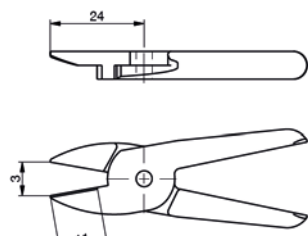

BK1030-08

Juego de cuchillas de metal duro 25° para acero

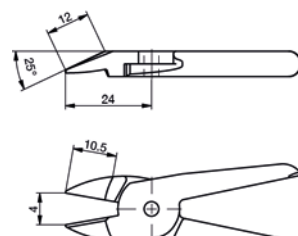

El inserto de corte adecuado debe ser evaluado en términos de función y estabilidad en la aplicación final.

JUEGOS DE CUCHILLAS PARA ZK1036

BK1036-01

Cuchillas para corte de plástico 25°

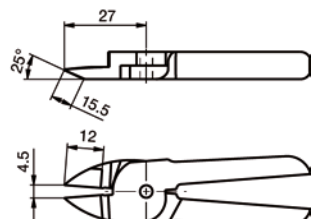

BK1036-02

Cuchillas para corte de plástico 40°

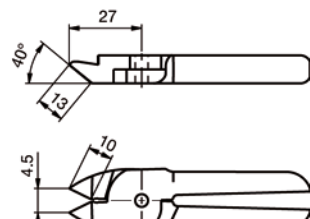

BK1036-03

Cuchillas para corte de plástico 0°

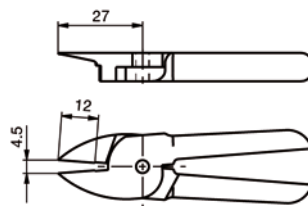

BK1036-04

Juego de cuchillas tenazas para plástico

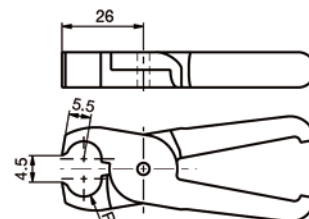

BK1036-05

Cuchillas para corte de acero 0°

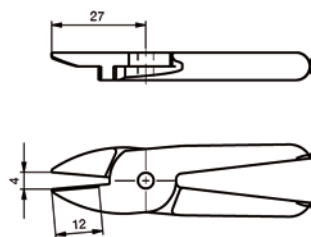

BK1036-06

Cuchillas para corte de acero 25°

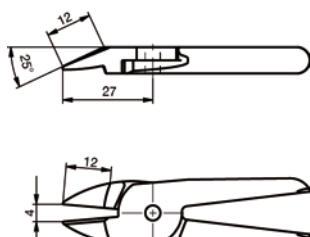

BK1036-07

Juego de cuchillas de metal duro 0° para acero

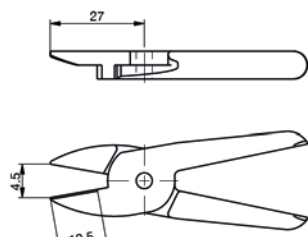

BK1036-08

Juego de cuchillas de metal duro 25° para acero

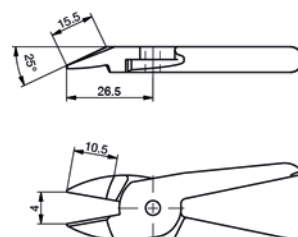

El inserto de corte adecuado debe ser evaluado en términos de función y estabilidad en la aplicación final.

▶ JUEGOS DE CUCHILLAS PARA ZK1045

BK1045-01

Cuchillas para corte de plástico 15°

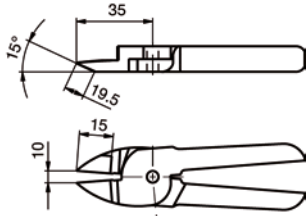

BK1045-02

Cuchillas para corte de plástico 40°

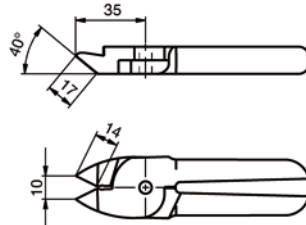

BK1045-03

Cuchillas para corte de plástico 0°

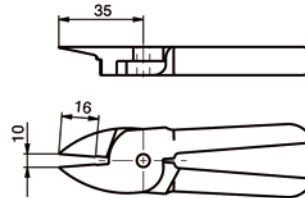

BK1045-04

Juego de cuchillas tenazas para plástico

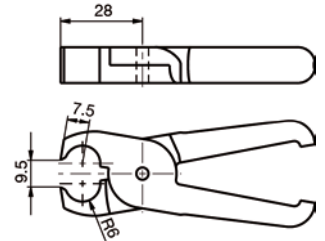

BK1045-05

Cuchillas para corte de acero 0°

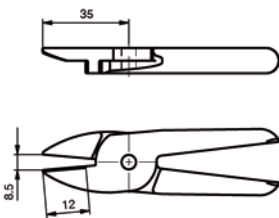

BK1045-06

Cuchillas para corte de acero 30°

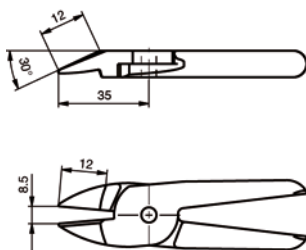

BK1045-07

Juego de cuchillas de metal duro 0° para acero

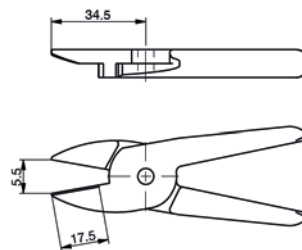

BK1045-08

Juego de cuchillas de metal duro 35° para acero

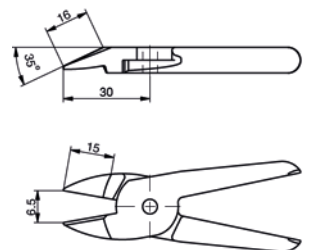

El inserto de corte adecuado debe ser evaluado en términos de función y estabilidad en la aplicación final.

▶ JUEGOS DE CUCHILLAS PARA ZK1065

BK1065-01

Cuchillas para corte de plástico 15°

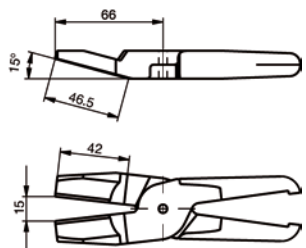

BK1065-02

Cuchillas para corte de plástico 0°

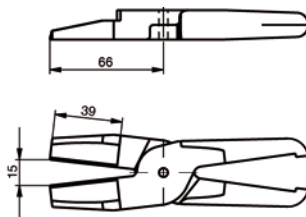

BK1065-03

Cuchillas para corte de plástico 30°

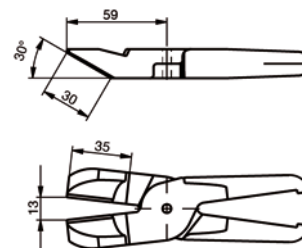

BK1065-04

Juego de cuchillas tenazas para plástico

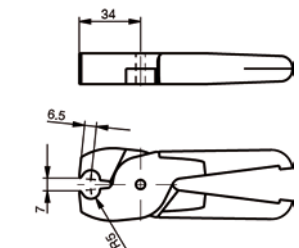

BK1065-05

Cuchillas para corte de acero 0°

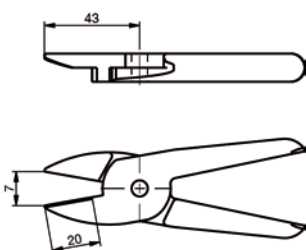

BK1065-06

Cuchillas para corte de acero 30°

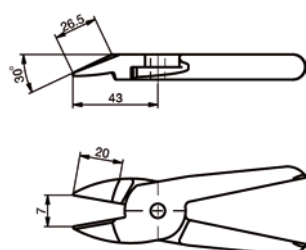

BK1065-07

Juego de cuchillas de metal duro 0° para acero

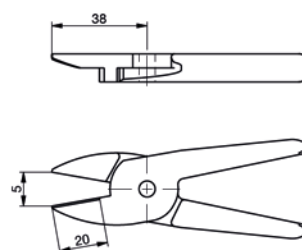

BK1065-08

Juego de cuchillas de metal duro 40° para acero

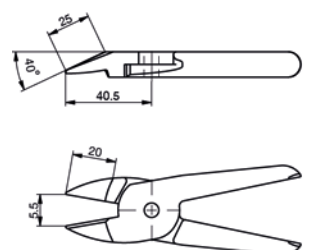

El inserto de corte adecuado debe ser evaluado en términos de función y estabilidad en la aplicación final.