

PINZE PER TRONCARE

SERIE ZK1000

► VANTAGGI DEL PRODOTTO



► Estremamente leggero

Il loro peso contenuto vi consente l'impiego di un asse di traslazione più piccolo riducendo così i costi totali dell'applicazione

► Sensore magnetico integrato

Una delle poche pinze per troncatura disponibili sul mercato le cui posizioni sono rilevate in modo sicuro nel processo e possono essere trasmesse al controllo

► Qui siete voi a decidere!

Materozza o filo di acciaio: Grazie alla molteplicità delle forme delle lame, trovate sempre quelle giuste

► CARATTERISTICHE DI SERIE

Dimensioni costruttive

ZK10XX

 5 milioni di cicli esenti da manutenzione (max.)	●
 Molla in apertura O	●
 Sensore magnetico	●
 IP30	●



► I VANTAGGI IN DETTAGLIO

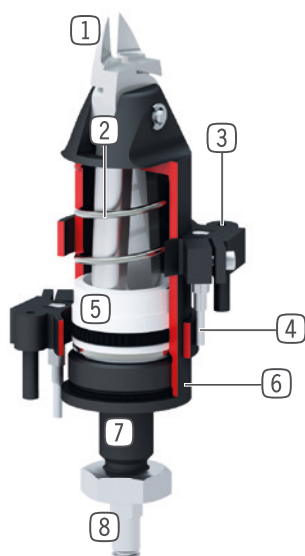

- ① **Kit lame**
 - impiego versatile per applicazioni specifiche grazie alle varie forme di lame
- ② **Molla di ritorno**
 - per apertura lame
- ③ **Fascetta di fissaggio**
 - per il posizionamento dei sensori magnetici
- ④ **Sensore magnetico**
 - per il rilevamento della posizione
- ⑤ **Azionamento**
 - cilindro pneumatico a semplice effetto
- ⑥ **Carcassa**
 - Lega di alluminio anodizzata a spessore
- ⑦ **Fissaggio e posizionamento**
 - mediante accoppiamento, filettatura e controdato
- ⑧ **Alimentazione**

► DATI TECNICI

	Corsa	Momento di presa	Peso	Classe IP
Dimensioni costruttive	[°]	[Nm]	[kg]	
ZK1030	2.1	14	0.11	IP30
ZK1036	2.5	40	0.31	IP30
ZK1045	4.25	98	0.29	IP30
ZK1065	6.5	400	0.71	IP30

► ULTERIORI INFORMAZIONI DISPONIBILI ONLINE



Tutte le informazioni con un clic: www.zimmer-group.com. Con il numero d'ordine potete accedere a dati, disegni, modelli 3D e istruzioni per l'uso del prodotto desiderato per le dimensioni costruttive più adatte a voi. Veloce, semplice e sempre attuale.

PINZE PER TRONCARE

DIMENSIONI COSTRUTTIVE ZK1045

► SPECIFICHE PRODOTTO



► IN DOTAZIONE



1 [pezzo]
Dado di fissaggio
C093620159

► ACCESSORI CONSIGLIATI



ALIMENTAZIONE DI ENERGIA



GV1-8X8
Foro filettato lineare



WV1-8X8
Raccordo filettato angolare



SENSORISTICA



KHD45
Supporti sensore



MFS02-K-KHC-P1-PNP
Sensore magnetico lineare, cavo 5 m



MFS02-S-KHC-P1-PNP
Sensore magnetico lineare, cavo 0,3 m - spina M8



COLLEGAMENTI/ALTRO



BK1045-01
Kit di lame 15° per materiale sintetico e resina



BK1045-02
Kit di lame 40° per materiale sintetico e resina



BK1045-03
Kit di lame 0° per materiale sintetico e resina



BK1045-04
Kit di lame da taglio a tenaglia per plastica



BK1045-05
Kit di lame 0° per acciaio

► Dati tecnici	
Numero d'ordine	ZK1045
Corsa per ganascia [°]	4.25
Momento di presa in chiusura [Nm]	98
Tempo di chiusura [s]	0.06
Tempo di apertura [s]	0.2
Pressione di esercizio min. [bar]	2
Pressione di esercizio mass. [bar]	6
Pressione di esercizio nominale [bar]	6
Temperatura di esercizio min. [°C]	5
Temperatura di esercizio mass. [°C]	+80
Volume del cilindro per ciclo [cm ³]	32
Peso [kg]	0.29
possibile diametro di taglio	
Possibile diametro di taglio Ø resina [mm]	7
Possibile diametro di taglio Ø resina [mm]	5
Possibile diametro di taglio Ø rame [mm]	2.6
Possibile diametro di taglio Ø acciaio [mm]	2
Possibile diametro di taglio Ø filo da pianoforte [mm]	1

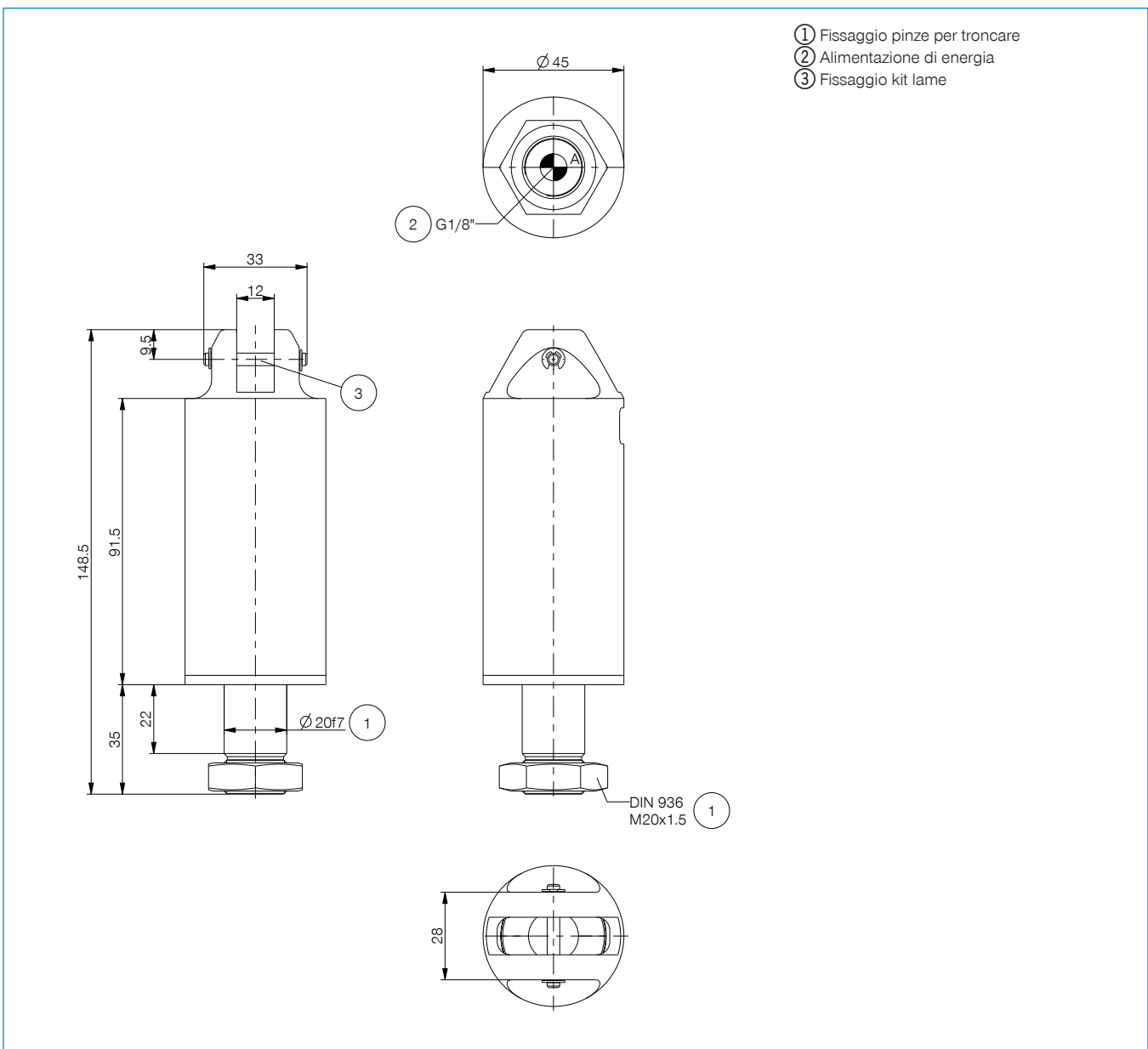

PINZE PER TRONCARE

SERIE ZK1000 KIT DI LAME DA TAGLIO

► KIT DI LAME DA TAGLIO PER ZK1030

BK1030-01

Kit di lame 15° per materiale sintetico e resina

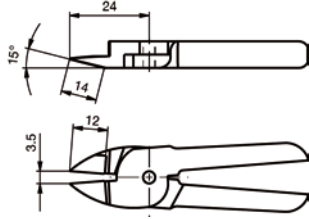

BK1030-02

Kit di lame 40° per materiale sintetico e resina

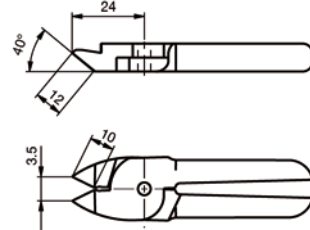

BK1030-03

Kit di lame 0° per materiale sintetico e resina

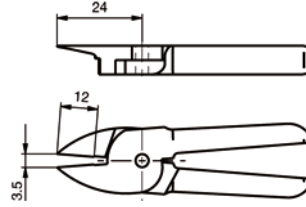

BK1030-04

Kit di lame da taglio a tenaglia per plastica

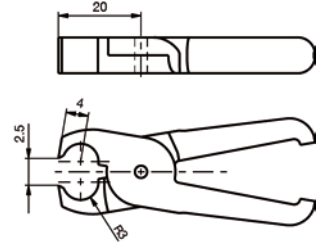

BK1030-05

Kit di lame 0° per acciaio

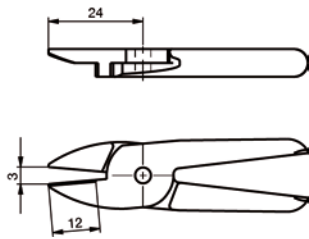

BK1030-06

Kit di lame 25° per acciaio

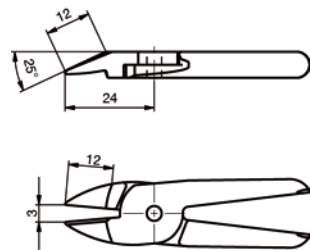

BK1030-07

Kit di lame da taglio in metallo duro 0° per acciaio

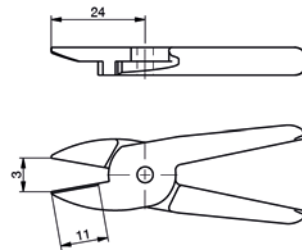

BK1030-08

Kit di lame da taglio in metallo duro 25° per acciaio

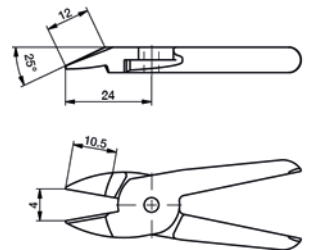

L'inserto da taglio appropriato deve essere valutato in termini di funzionalità e stabilità nell'applicazione finale.

► KIT DI LAME DA TAGLIO PER ZK1036

BK1036-01

Kit di lame 25° per materiale sintetico e resina

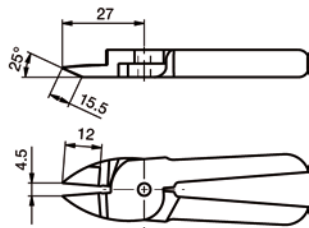

BK1036-02

Kit di lame 40° per materiale sintetico e resina

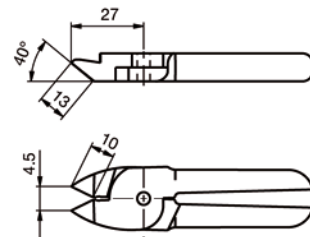

BK1036-03

Kit di lame 0° per materiale sintetico e resina

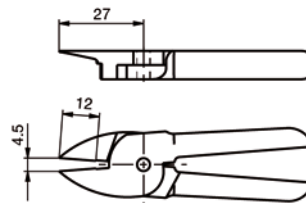

BK1036-04

Kit di lame da taglio a tenaglia per plastica

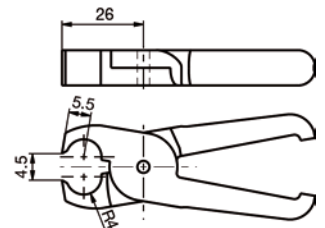

BK1036-05

Kit di lame 0° per acciaio

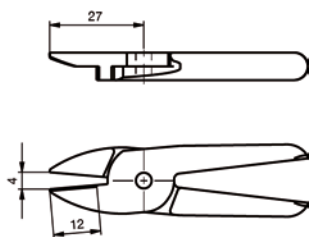

BK1036-06

Kit di lame 25° per acciaio

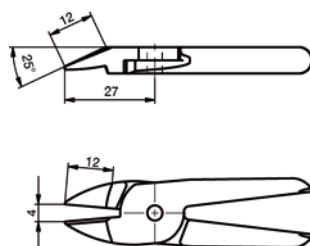

BK1036-07

Kit di lame da taglio in metallo duro 0° per acciaio

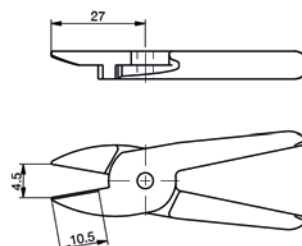

BK1036-08

Kit di lame da taglio in metallo duro 25° per acciaio

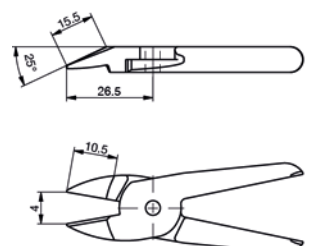

L'inserto da taglio appropriato deve essere valutato in termini di funzionalità e stabilità nell'applicazione finale.

▶ KIT DI LAME DA TAGLIO PER ZK1045

BK1045-01

Kit di lame 15° per materiale sintetico e resina

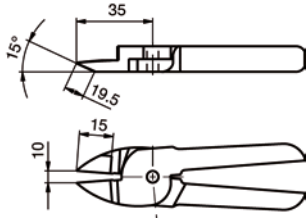

BK1045-02

Kit di lame 40° per materiale sintetico e resina

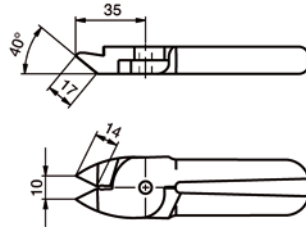

BK1045-03

Kit di lame 0° per materiale sintetico e resina

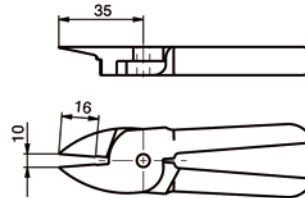

BK1045-04

Kit di lame da taglio a tenaglia per plastica

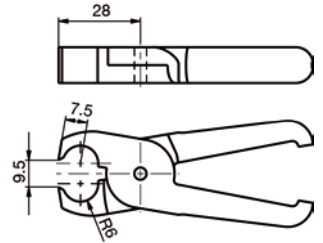

BK1045-05

Kit di lame 0° per acciaio

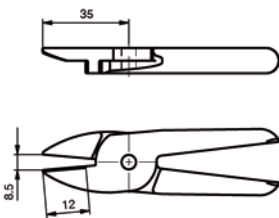

BK1045-06

Kit di lame 30° per acciaio

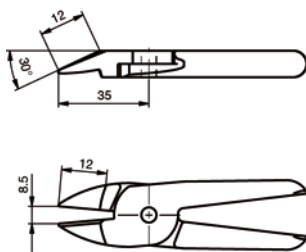

BK1045-07

Kit di lame da taglio in metallo duro 0° per acciaio

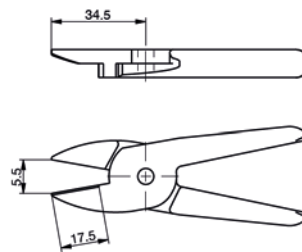

BK1045-08

Kit di lame da taglio in metallo duro 35° per acciaio

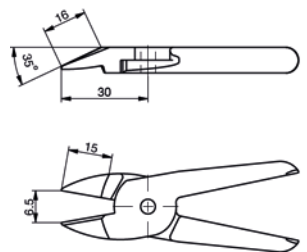

L'inserto da taglio appropriato deve essere valutato in termini di funzionalità e stabilità nell'applicazione finale.

▶ KIT DI LAME DA TAGLIO PER ZK1065

BK1065-01

Kit di lame 15° per materiale sintetico e resina

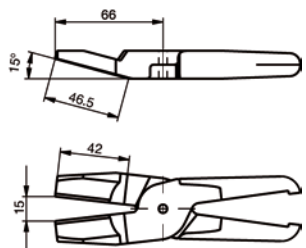

BK1065-02

Kit di lame 0° per materiale sintetico e resina

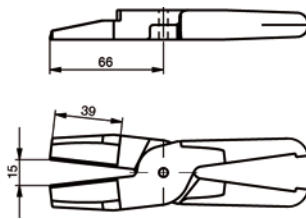

BK1065-03

Kit di lame 30° per materiale sintetico e resina

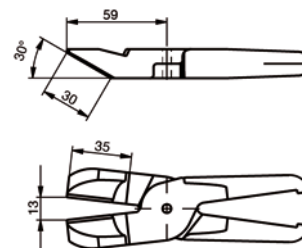

BK1065-04

Kit di lame da taglio a tenaglia per plastica

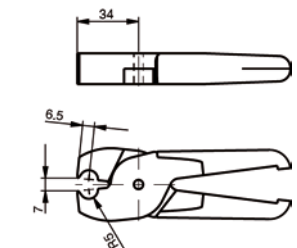

BK1065-05

Kit di lame 0° per acciaio

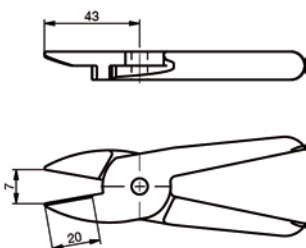

BK1065-06

Kit di lame 30° per acciaio

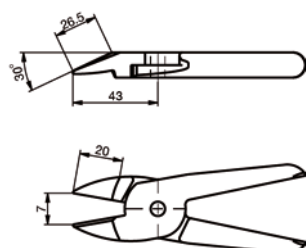

BK1065-07

Kit di lame da taglio in metallo duro 0° per acciaio

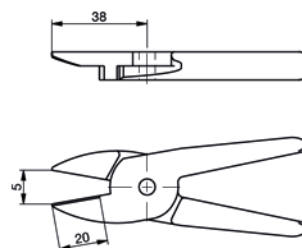

BK1065-08

Kit di lame da taglio in metallo duro 40° per acciaio

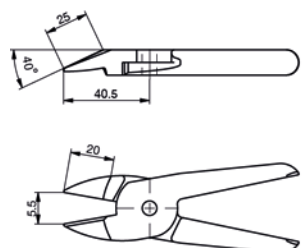

L'inserto da taglio appropriato deve essere valutato in termini di funzionalità e stabilità nell'applicazione finale.