

SZCZYPCE TNĄCE

SERIA ZK1000

► ZALETY PRODUKTU



► **Ekstremalnie lekkie**

Ten lekki produkt umożliwia często zastosowanie mniejszej osi przejazdu, co pozwala ograniczyć ogólny koszt zastosowania.

► **Z wbudowanym układem kontroli pola magnetycznego**

Jedne z niewielu szczypców tnących na rynku, których pozycję można kontrolować i przekazywać do układu sterowania w sposób bezpieczny dla procesu.

► **Tu decyduje klient!**

Do nadlewki czy drutu stalowego? Różnorodność możliwych geometrii cięcia oraz materiałów tnących pozwala zawsze znaleźć odpowiednie ostrze.

► CECHY SERII

Rozmiar

ZK10XX



5 mln cykli bez konserwacji (maks.)



Sprężyna otwierająca O



Czujnik pola magnetycznego



IP30





► KORZYŚCI – W SZCZEGÓŁACH

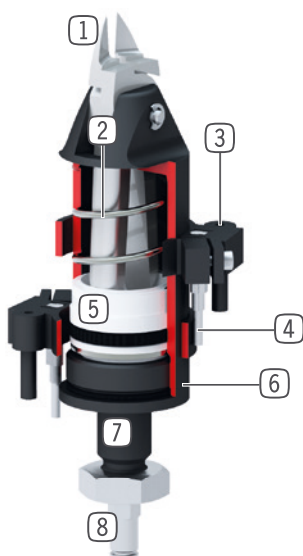

- ① **Wkład tnący**
 - Z możliwością elastycznego stosowania dzięki dostosowanej indywidualnie do aplikacji geometrii ostrza
- ② **Sprężyna powrotna**
 - Do otwierania ostrzy
- ③ **Obejma mocująca**
 - Gniazdo układu czujnika pola magnetycznego
- ④ **Czujnik pola magnetycznego**
 - Do sprawdzania pozycji
- ⑤ **Napęd**
 - Siłownik pneumatyczny o pojedynczym działaniu
- ⑥ **Obudowa**
 - Stop aluminium pokryty twardą powłoką
- ⑦ **Mocowanie i pozycjonowanie**
 - Za pomocą pasowania, gwintu i nakrętki kontrującej
- ⑧ **Doprowadzanie energii**

► DANE TECHNICZNE

Rozmiar	Skok [°]	Moment chwytający [Nm]	Masa [kg]	Klasa IP
ZK1030	2.1	14	0.11	IP30
ZK1036	2.5	40	0.31	IP30
ZK1045	4.25	98	0.29	IP30
ZK1065	6.5	400	0.71	IP30

► WIĘCEJ INFORMACJI MOŻNA ZNALEŹĆ W INTERNECIE.



Wszystkie informacje za jednym kliknięciem: www.zimmer-group.com. Na podstawie numeru katalogowego pożądanego produktu można znaleźć dane, rysunki, modele 3D i instrukcje obsługi szukanego rozmiaru. Szybki dostęp do zawsze aktualnych i przejrzystych informacji.

SZCZYPCE TNĄCE

ROZMIAR ZK1045

► SPECYFIKACJE PRODUKTOWE



► W ZAKRESIE DOSTAWY



1 [kawalek]
Nakrętka sześciokątna
C093620159

► ZALECANE WYPOSAŻENIE DODATKOWE



ZASILANIE W ENERGIĘ



GV1-8X8
Złącze śrubowe proste



WV1-8X8
Złącze skręcane kątowno-wychylne



TECHNIKA SENSOROWA



KHD45
Uchwyt czujnika



MFS02-K-KHC-P1-PNP
Czujnik pola magnetycznego prosty, kabel 5 m



MFS02-S-KHC-P1-PNP
Czujnik pola magnetycznego prosty, kabel 0,3 m
- Wtyczka M8



PRZYŁĄCZA/POZOSTAŁE



BK1045-01
Wkład tnący 15° do tworzywa sztucznego



BK1045-02
Wkład tnący 40° do tworzywa sztucznego



BK1045-03
Wkład tnący 0° do tworzywa sztucznego



BK1045-04
Wkład tnący do obcęgów do tworzywa sztucznego



BK1045-05
Wkład tnący 0° do stali

► Dane techniczne	
Nr katalogowy	ZK1045
Skok na szczękę [°]	4.25
Moment chwytający przy zamykaniu [Nm]	98
Czas zamykania [s]	0.06
Czas otwierania [s]	0.2
Ciśnienie robocze min. [bar]	2
Ciśnienie robocze maks. [bar]	6
Nominalne ciśnienie robocze [bar]	6
Temperatura robocza min. [°C]	5
Temperatura robocza maks. [°C]	+80
Pojemność cylindra na cykl [cm³]	32
Masa [kg]	0.29
Możliwe średnice cięcia	
Możliwa maks. Ø cięcia, tworzywo sztuczne [mm]	7
Możliwa maks. Ø cięcia, twarde tworzywo sztuczne [mm]	5
Możliwa maks. Ø cięcia, miedź [mm]	2.6
Możliwa maks. Ø cięcia, stal [mm]	2
Możliwa maks. Ø cięcia, drut fortepianowy [mm]	1

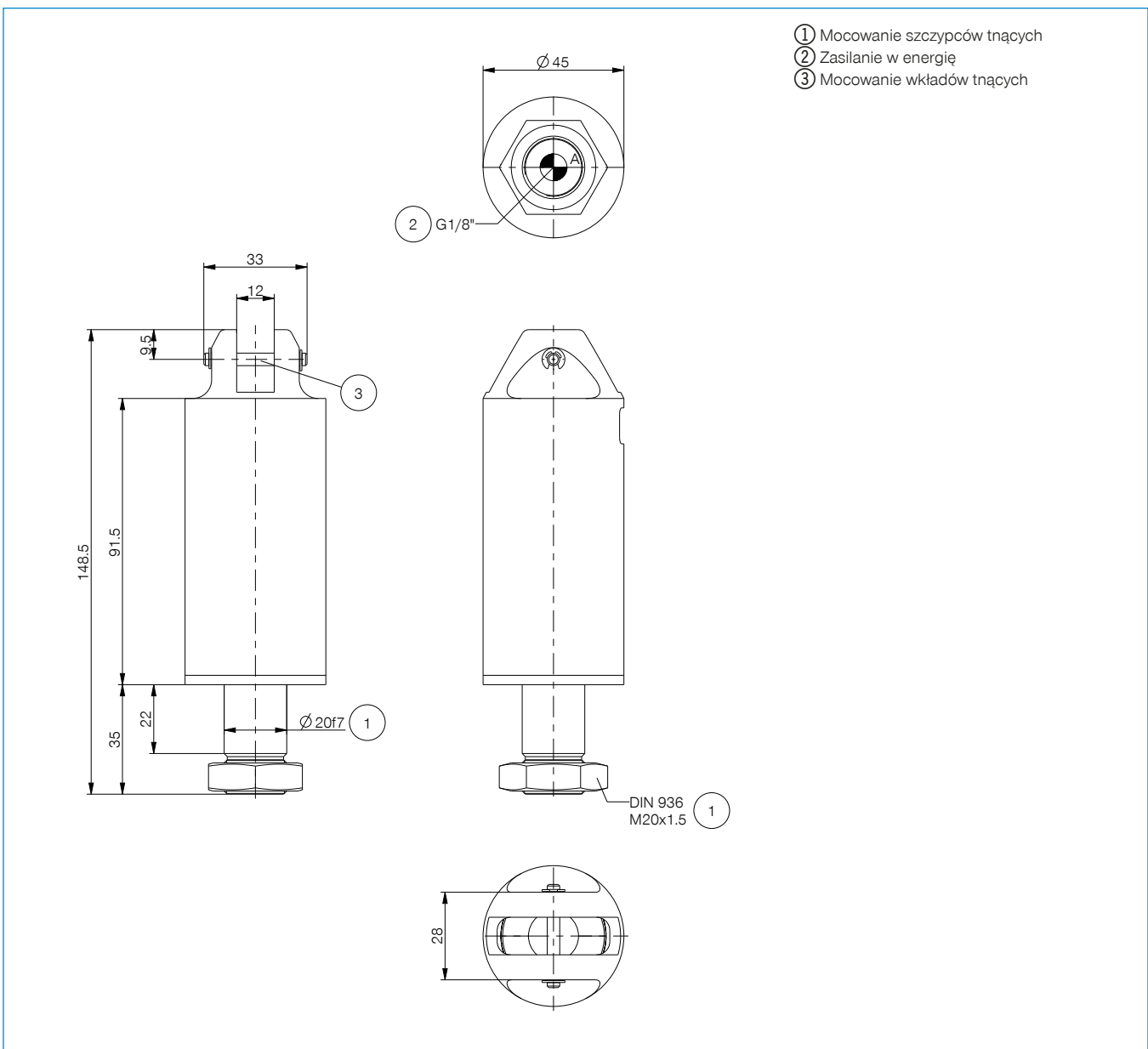

SZCZYPCE TNĄCE

WKŁADY TNĄCE SERII ZK1000

► WKŁADY TNĄCE DO ZK1030

BK1030-01

Wkład tnący 15° do tworzywa sztucznego

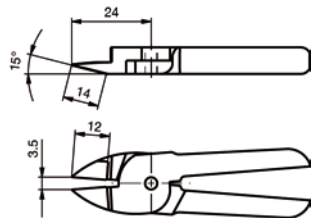

BK1030-02

Wkład tnący 40° do tworzywa sztucznego

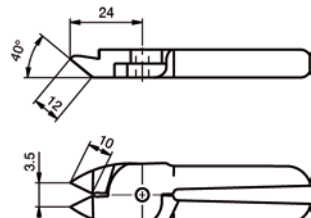

BK1030-03

Wkład tnący 0° do tworzywa sztucznego

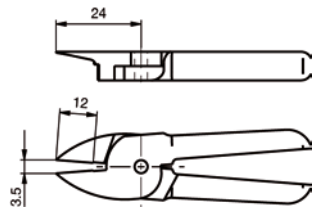

BK1030-04

Wkład tnący do obcięć do tworzywa sztucznego

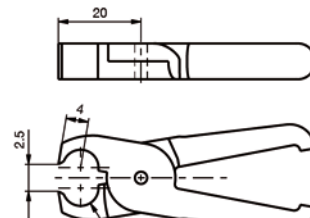

BK1030-05

Wkład tnący 0° do stali

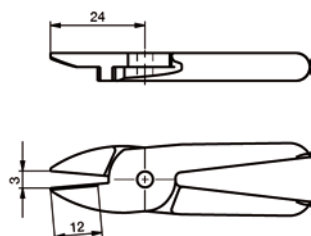

BK1030-06

Wkład tnący 25° do stali

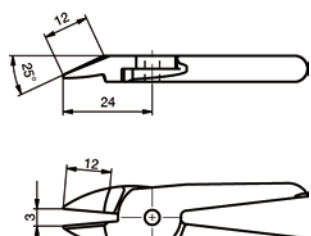

BK1030-07

Wkład tnący ze stopu twardego 0° do stali

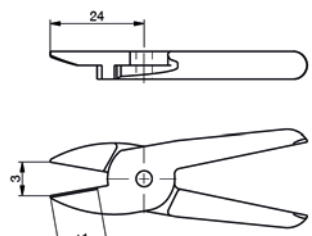

BK1030-08

Wkład tnący ze stopu twardego 25° do stali

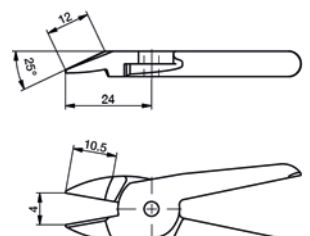

Odpowiednia płytka skrawająca musi być oceniona pod względem funkcjonalności i stabilności w zastosowaniu końcowym.

► WKŁADY TNĄCE DO SERII ZK1036

BK1036-01

Wkład tnący 25° do tworzywa sztucznego

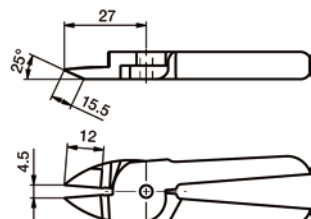

BK1036-02

Wkład tnący 40° do tworzywa sztucznego

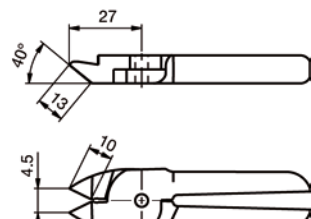

BK1036-03

Wkład tnący 0° do tworzywa sztucznego

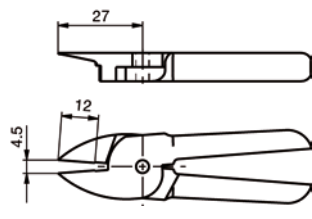

BK1036-04

Wkład tnący do obcięć do tworzywa sztucznego

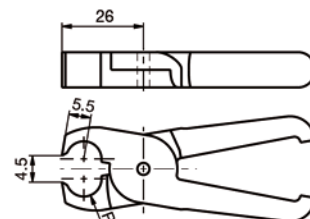

BK1036-05

Wkład tnący 0° do stali

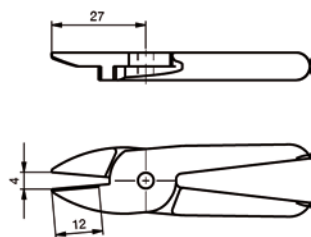

BK1036-06

Wkład tnący 25° do stali

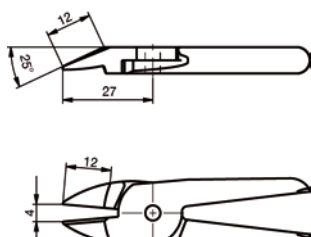

BK1036-07

Wkład tnący ze stopu twardego 0° do stali

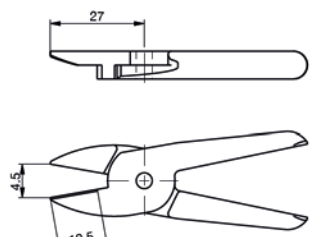

BK1036-08

Wkład tnący ze stopu twardego 25° do stali

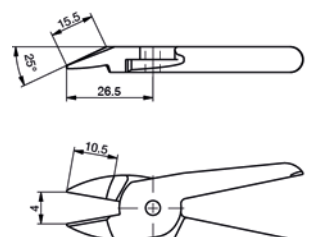

Odpowiednia płytka skrawająca musi być oceniona pod względem funkcjonalności i stabilności w zastosowaniu końcowym.

▶ WKŁADY TNĄCE DO SERII ZK1045

BK1045-01

Wkład tnący 15° do tworzywa sztucznego

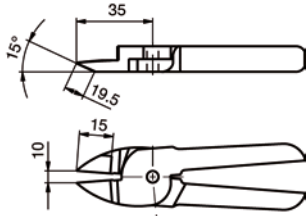

BK1045-02

Wkład tnący 40° do tworzywa sztucznego

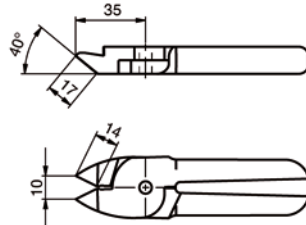

BK1045-03

Wkład tnący 0° do tworzywa sztucznego

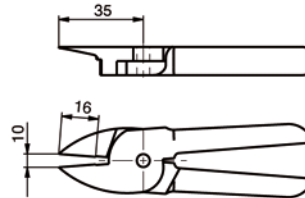

BK1045-04

Wkład tnący do obcęgów do tworzywa sztucznego

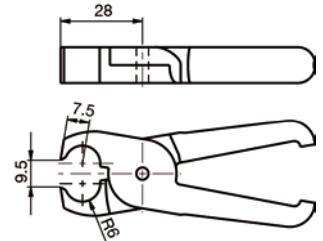

BK1045-05

Wkład tnący 0° do stali

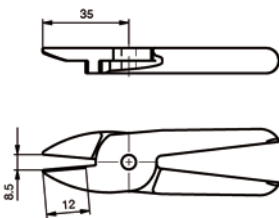

BK1045-06

Wkład tnący 30° do stali

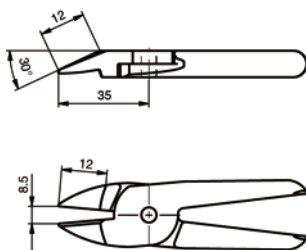

BK1045-07

Wkład tnący ze stopu twardego 0° do stali

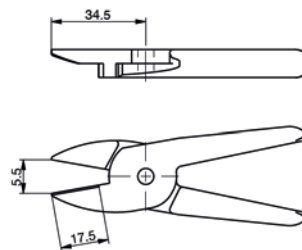

BK1045-08

Wkład tnący ze stopu twardego 35° do stali

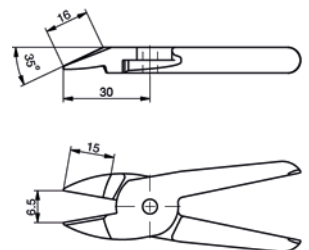

Odpowiednia płytka skrawająca musi być oceniona pod względem funkcjonalności i stabilności w zastosowaniu końcowym.

▶ WKŁADY TNĄCE DO SERII ZK1065

BK1065-01

Wkład tnący 15° do tworzywa sztucznego

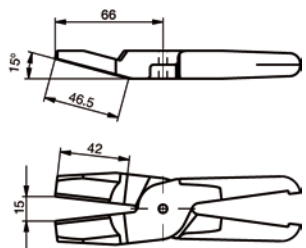

BK1065-02

Wkład tnący 0° do tworzywa sztucznego

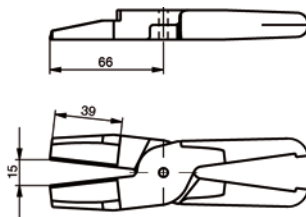

BK1065-03

Wkład tnący 30° do tworzywa sztucznego

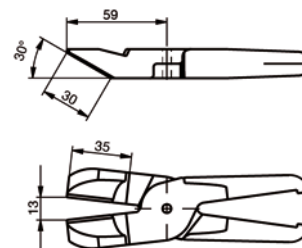

BK1065-04

Wkład tnący do obcęgów do tworzywa sztucznego

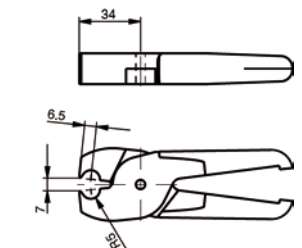

BK1065-05

Wkład tnący 0° do stali

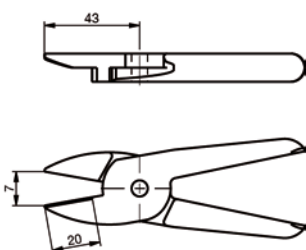

BK1065-06

Wkład tnący 30° do stali

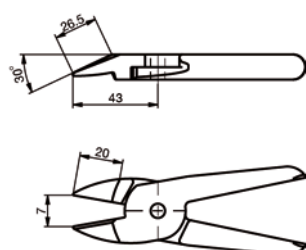

BK1065-07

Wkład tnący ze stopu twardego 0° do stali

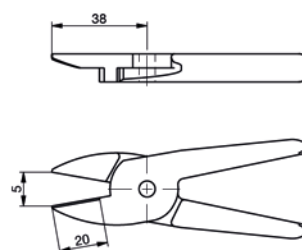

BK1065-08

Wkład tnący ze stopu twardego 40° do stali

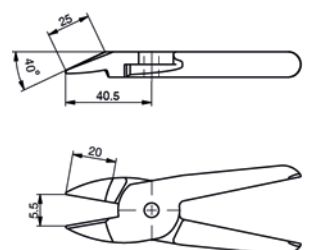

Odpowiednia płytka skrawająca musi być oceniona pod względem funkcjonalności i stabilności w zastosowaniu końcowym.