

# TENAZAS DE CORTE

## SERIE ZK1000

### ▶ VENTAJAS DE PRODUCTO



#### ▶ Extremadamente ligera

Esta ligereza le permite utilizar un eje de desplazamiento más pequeño y reduce así los costes totales de la aplicación

#### ▶ Integración del detector magnético

Unas de las pocas tenazas de corte del mercado cuyas posiciones se detectan de manera segura para el proceso y pueden transmitirse al control

#### ▶ ¡La decisión es suya!

Tanto si se trata de mazarota o de alambre de acero: entre la gran variedad de materiales y geometrías de corte siempre encontrará las cuchillas adecuadas

### ▶ CARACTERÍSTICAS DE LA SERIE

#### Tamaño constructivo

ZK10XX

 <b>5 millones de ciclos sin mantenimiento (máx.)</b>	●
 <b>Autoretención en la apertura por muelle O</b>	●
 <b>Detector magnético</b>	●
 <b>IP30</b>	●



## ► SUS VENTAJAS EN DETALLE

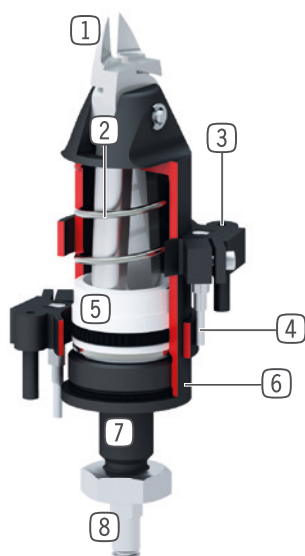

- ① **juego de cuchillas**
  - gran campo de aplicación gracias a la gran diversidad de cuchillas de diferente geometría
- ② **Muelle de recuperación**
  - para abrir las cuchillas
- ③ **Abrazadera de sujeción**
  - alojamiento para detector inductivo
- ④ **Detector magnético**
  - para la detección de la posición
- ⑤ **Accionamiento**
  - cilindro neumático de simple efecto
- ⑥ **Carcasa**
  - Aleación de aluminio anodizado duro
- ⑦ **Fijación y posicionamiento**
  - a través de ajuste, rosca y contratuerca
- ⑧ **Abastecimiento de energía**

## ► DATOS TÉCNICOS

Tamaño constructivo	Carrera [°]	Par de agarre [Nm]	Peso [kg]	Clase IP
ZK1030	2.1	14	0.11	IP30
ZK1036	2.5	40	0.31	IP30
ZK1045	4.25	98	0.29	IP30
ZK1065	6.5	400	0.71	IP30

## ► MÁS INFORMACIÓN DISPONIBLE ONLINE



Toda la información a un clic: [www.zimmer-group.com](http://www.zimmer-group.com). Encuentre mediante el n.º de pedido los datos, los dibujos, los modelos en 3D y las instrucciones de servicio del producto que desee en función de su tamaño. Rápido, claro y siempre actualizado.

# TENAZAS DE CORTE

## TAMAÑO CONSTRUCTIVO ZK1065

### ► ESPECIFICACIONES DEL PRODUCTO



### ► INCLUIDO EN EL SUMINISTRO



1 [pieza]  
Tuerca de sujeción  
C093620159

### ► ACCESORIOS RECOMENDADOS



#### ABASTECIMIENTO DE ENERGÍA



**GV1-8X8**  
Racor recto



**WV1-8X8**  
Racores angulares



#### SEÑAL



**KHD65**  
Soporte detector



**MFS02-K-KHC-P1-PNP**  
Detector magnético recto, cable de 5 m



**MFS02-S-KHC-P1-PNP**  
Detector magnético recto, cable de 0,3 m - conector M8



#### CONEXIONES/OTROS



**BK1065-01**  
Cuchillas para corte de plástico 15°



**BK1065-02**  
Cuchillas para corte de plástico 0°



**BK1065-03**  
Cuchillas para corte de plástico 30°



**BK1065-04**  
Juego de cuchillas tenazas para plástico



**BK1065-05**  
Cuchillas para corte de acero 0°

► Datos técnicos	
<b>Referencia</b>	<b>ZK1065</b>
Carrera por mordaza [°]	6.5
Par de agarre al cerrar [Nm]	400
Tiempo de cierre [s]	0.1
Tiempo de apertura [s]	0.4
Presión de servicio mín. [bar]	2
Presión de servicio máx. [bar]	6
Presión de servicio nominal [bar]	6
Temperatura de servicio mín. [°C]	5
Temperatura de servicio máx. [°C]	+80
Volumen de cilindro por ciclo [cm³]	130
Peso [kg]	0.71
<b>Diámetro de corte posible</b>	
Ø posible de corte plástico [mm]	11
Ø posible de corte plástico duro [mm]	8
Ø posible de corte cobre [mm]	6
Ø posible de corte acero [mm]	4

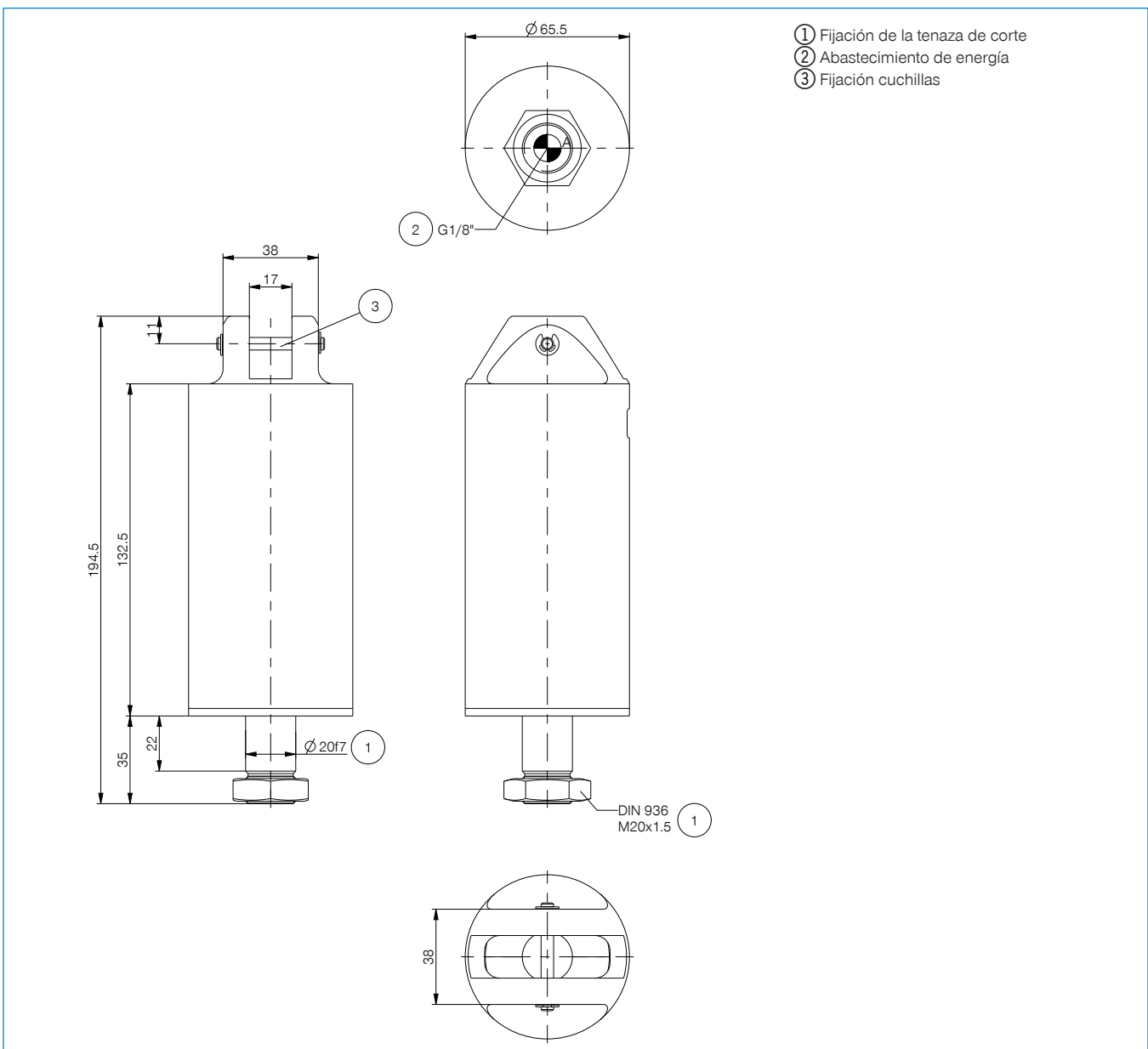

# TENAZAS DE CORTE

## JUEGOS DE CUCHILLAS DE LA SERIE ZK1000

### ► JUEGOS DE CUCHILLAS PARA ZK1030

**BK1030-01**

Cuchillas para corte de plástico 15°

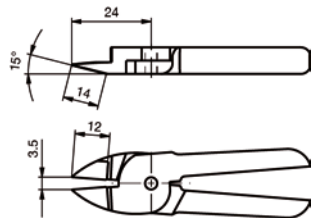

**BK1030-02**

Cuchillas para corte de plástico 40°

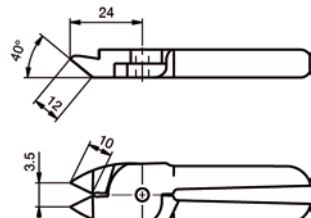

**BK1030-03**

Cuchillas para corte de plástico 0°

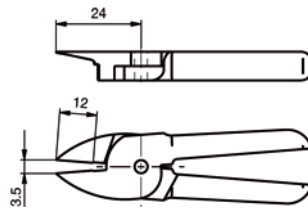

**BK1030-04**

Juego de cuchillas tenazas para plástico

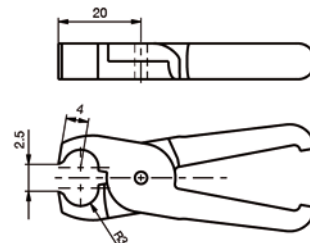

**BK1030-05**

Cuchillas para corte de acero 0°

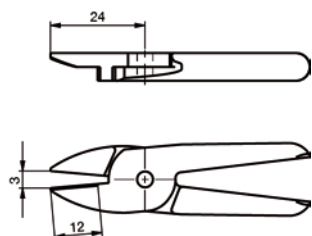

**BK1030-06**

Cuchillas para corte de acero 25°

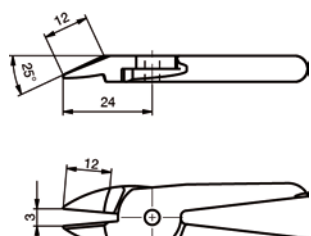

**BK1030-07**

Juego de cuchillas de metal duro 0° para acero

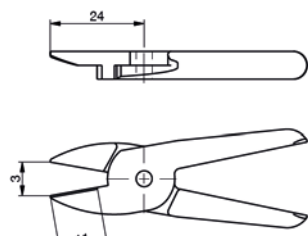

**BK1030-08**

Juego de cuchillas de metal duro 25° para acero

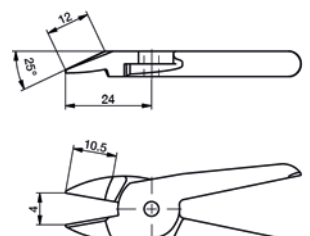

El inserto de corte adecuado debe ser evaluado en términos de función y estabilidad en la aplicación final.

### ► JUEGOS DE CUCHILLAS PARA ZK1036

**BK1036-01**

Cuchillas para corte de plástico 25°

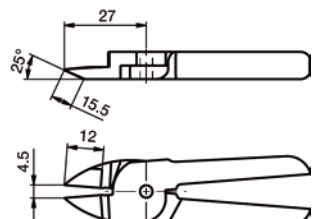

**BK1036-02**

Cuchillas para corte de plástico 40°

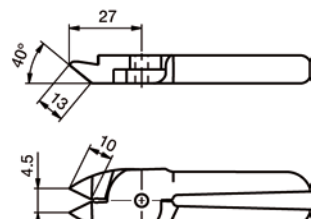

**BK1036-03**

Cuchillas para corte de plástico 0°

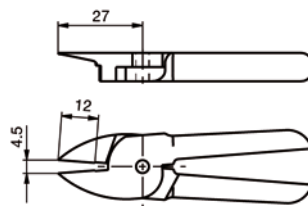

**BK1036-04**

Juego de cuchillas tenazas para plástico

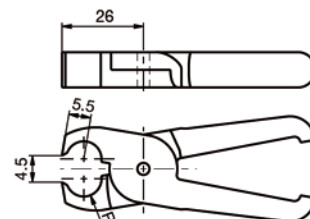

**BK1036-05**

Cuchillas para corte de acero 0°

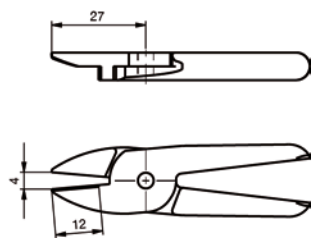

**BK1036-06**

Cuchillas para corte de acero 25°

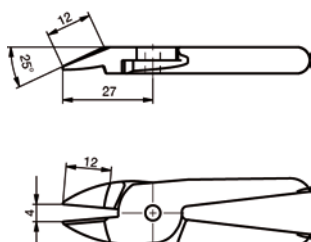

**BK1036-07**

Juego de cuchillas de metal duro 0° para acero

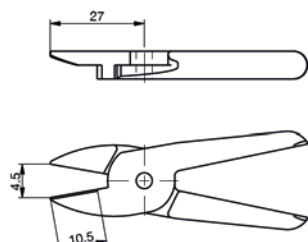

**BK1036-08**

Juego de cuchillas de metal duro 25° para acero

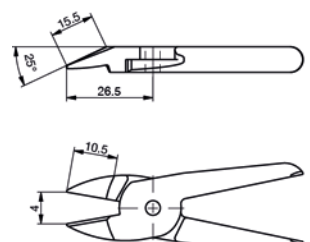

El inserto de corte adecuado debe ser evaluado en términos de función y estabilidad en la aplicación final.

## ▶ JUEGOS DE CUCHILLAS PARA ZK1045

### BK1045-01

Cuchillas para corte de plástico 15°

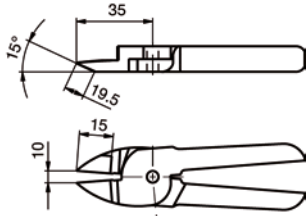

### BK1045-02

Cuchillas para corte de plástico 40°

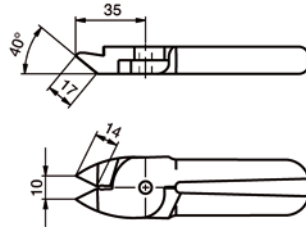

### BK1045-03

Cuchillas para corte de plástico 0°

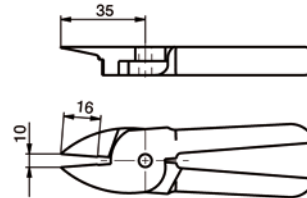

### BK1045-04

Juego de cuchillas tenazas para plástico

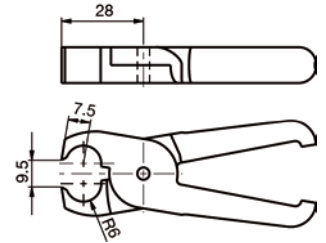

### BK1045-05

Cuchillas para corte de acero 0°

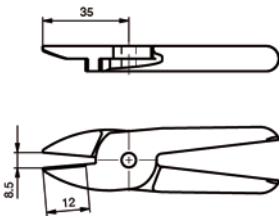

### BK1045-06

Cuchillas para corte de acero 30°

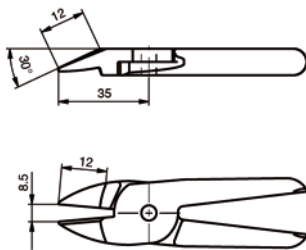

### BK1045-07

Juego de cuchillas de metal duro 0° para acero

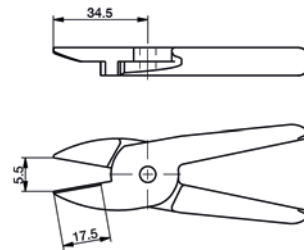

### BK1045-08

Juego de cuchillas de metal duro 35° para acero

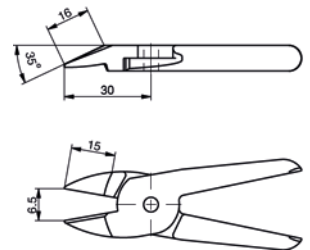

El inserto de corte adecuado debe ser evaluado en términos de función y estabilidad en la aplicación final.

## ▶ JUEGOS DE CUCHILLAS PARA ZK1065

### BK1065-01

Cuchillas para corte de plástico 15°

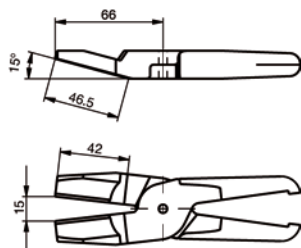

### BK1065-02

Cuchillas para corte de plástico 0°

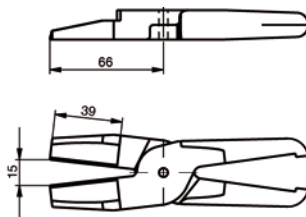

### BK1065-03

Cuchillas para corte de plástico 30°

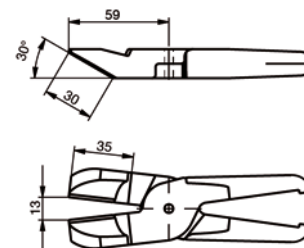

### BK1065-04

Juego de cuchillas tenazas para plástico

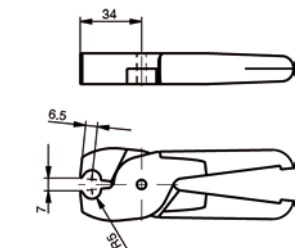

### BK1065-05

Cuchillas para corte de acero 0°

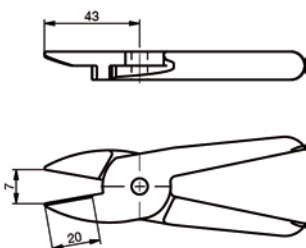

### BK1065-06

Cuchillas para corte de acero 30°

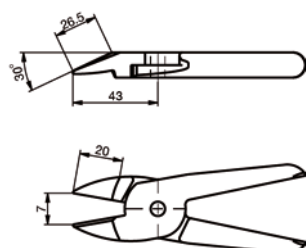

### BK1065-07

Juego de cuchillas de metal duro 0° para acero

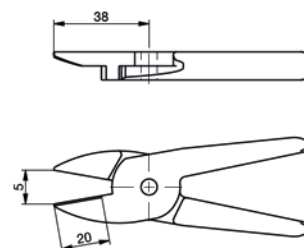

### BK1065-08

Juego de cuchillas de metal duro 40° para acero

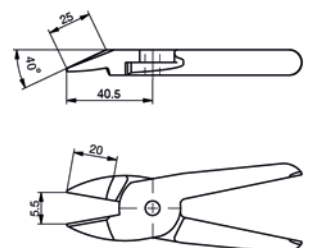

El inserto de corte adecuado debe ser evaluado en términos de función y estabilidad en la aplicación final.