

VAKUUMEJEKTOR

SERIE ZKM / ZKX

► PRODUKTVORTEILE



► Leistungsstark

- Volumenstrom: 23 l/min - 135 l/min
- Luftverbrauch: 21 l/min - 88 l/min
- Vakuumlevel max.: -92 kPa

► Kompakt und modular

Das System ist erweiterbar auf bis zu 8 Einheiten und bietet maximale Flexibilität. Ein integrierter Filter mit Selbstreinigungsfunktion sorgt für geringeren Wartungsaufwand und zusätzliche Effizienz.

► PRODUKTSCHLÜSSEL

ZK	M	E	101	S	AR3	D	SP	6
Serie	Erhöhter Volumenstrom	Luftsparfunktion	Düseninformation	Anzahl der Erzeuger	Luft- und Abblasregelventil	Druckluftanschluss	Digitaler Vakuumschalter	Vakuumanschluss

► TECHNISCHE DATEN

Bestell-Nr.	► Technische Daten									
	Vakuumlevel max. [kPa]	Volumenstrom [l/min]	Luftverbrauch bei 6 bar [l/min]	Luftsparfunktion	Luftregelventil	Abblasregelventil	Schaltausgang	Digitaler Vakuumschalter	Betriebsdruck max. [bar]	Gewicht [kg]
ZKM101-S-AR3-C-SN-6	-85	26	21	Nein	Ja	Ja	NPN	Ja	6	0,096
ZKM101-S-AR3-C-SP-6	-85	26	21	Nein	Ja	Ja	PNP	Ja	6	0,096
ZKX101-S-AR3-C-SN-6	-92	23	21	Nein	Ja	Ja	NPN	Ja	6	0,096
ZKX101-S-AR3-C-SP-6	-92	23	21	Nein	Ja	Ja	PNP	Ja	6	0,096
ZKM202-S-AR3-DL-SN-8	-85	74	42	Nein	Ja	Ja	NPN	Ja	6	0,21
ZKM202-S-AR3-DL-SP-8	-85	74	42	Nein	Ja	Ja	PNP	Ja	6	0,21
ZKME202-S-AR3-D-SN-8	-85	74		Ja	Ja	Ja	NPN	Ja	7	0,21
ZKME202-S-AR3-D-SP-8	-85	74		Ja	Ja	Ja	PNP	Ja	7	0,21
ZKX202-S-AR3-DL-SN-8	-92	62	48	Nein	Ja	Ja	NPN	Ja	6	0,21
ZKX202-S-AR3-DL-SP-8	-92	62	48	Nein	Ja	Ja	PNP	Ja	6	0,21
ZKXE202-S-AR3-D-SN-8	-92	62		Ja	Ja	Ja	NPN	Ja	7	0,21
ZKXE202-S-AR3-D-SP-8	-92	62		Ja	Ja	Ja	PNP	Ja	7	0,21
ZKM304-S-AR3-DL-SN-8	-85	135	78	Nein	Ja	Ja	NPN	Ja	6	0,21
ZKM304-S-AR3-DL-SP-8	-85	135	78	Nein	Ja	Ja	PNP	Ja	6	0,21
ZKME304-S-AR3-D-SN-8	-85	135		Ja	Ja	Ja	NPN	Ja	7	0,21
ZKME304-S-AR3-D-SP-8	-85	135		Ja	Ja	Ja	PNP	Ja	7	0,21
ZKX304-S-AR3-DL-SN-8	-92	109	88	Nein	Ja	Ja	NPN	Ja	6	0,21
ZKX304-S-AR3-DL-SP-8	-92	109	88	Nein	Ja	Ja	PNP	Ja	6	0,21
ZKXE304-S-AR3-D-SN-8	-92	109		Ja	Ja	Ja	NPN	Ja	7	0,21
ZKXE304-S-AR3-D-SP-8	-92	109		Ja	Ja	Ja	PNP	Ja	7	0,21

▶ DIAGRAMME

ZKM101

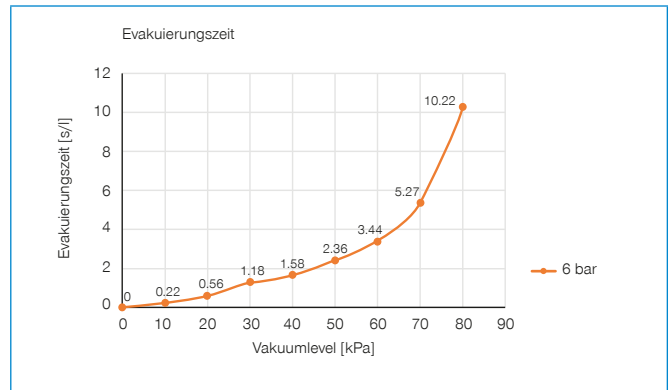
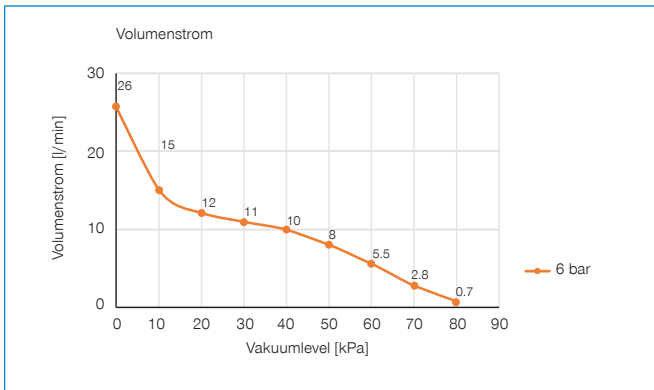

ZKX101

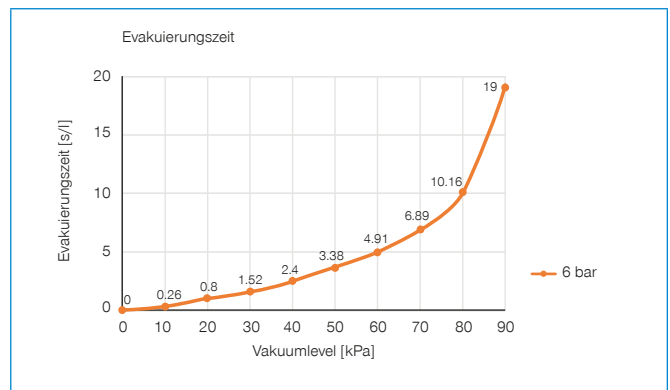
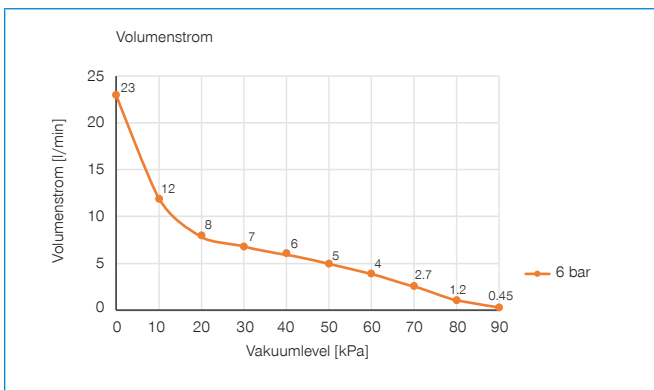

ZKM202 / ZKME202

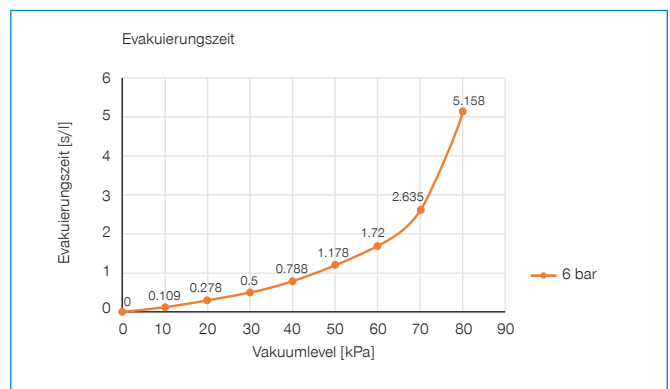
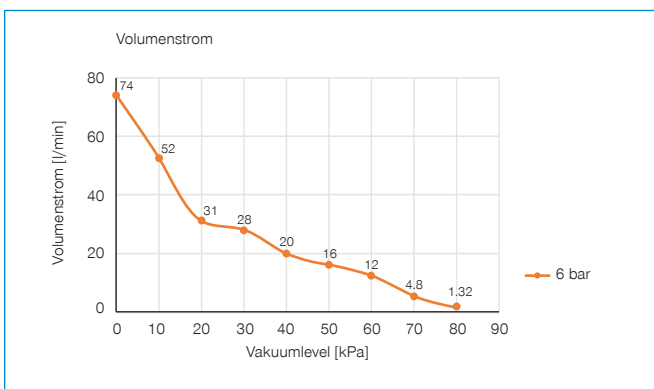

ZKX202 / ZKXE202

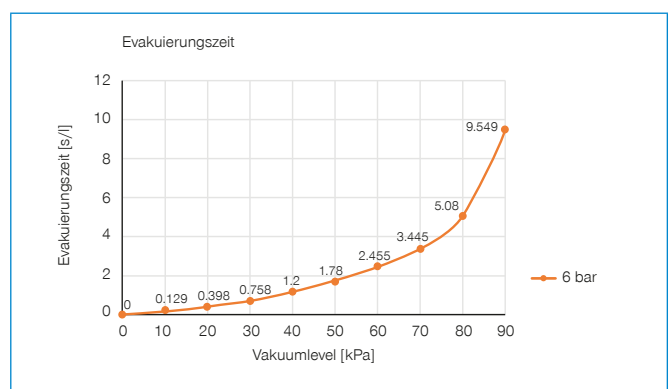
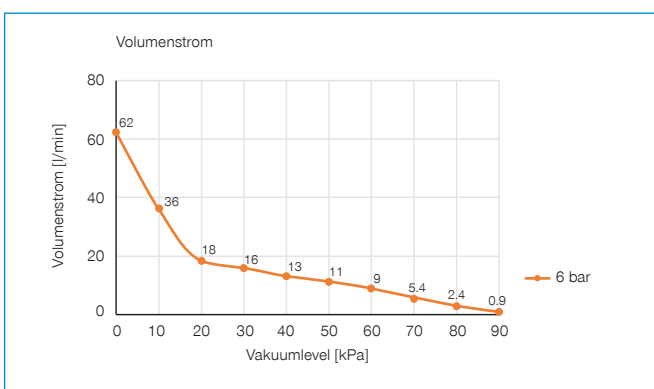

VAKUUMEJEKTOR SERIE ZKM / ZKX

ZKM304 / ZKME304

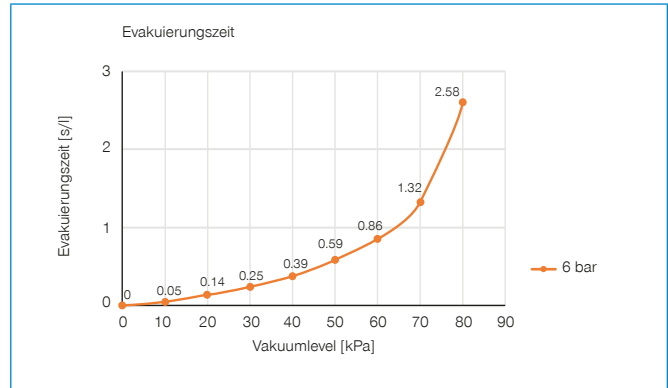
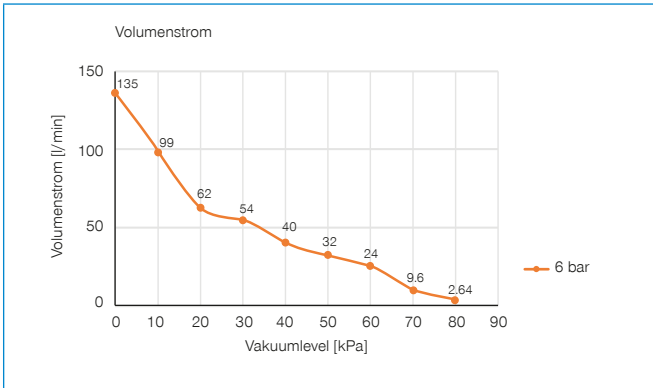

ZKX304 / ZKXE304

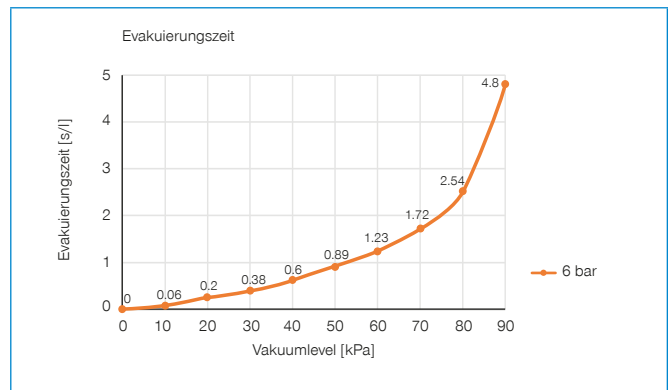
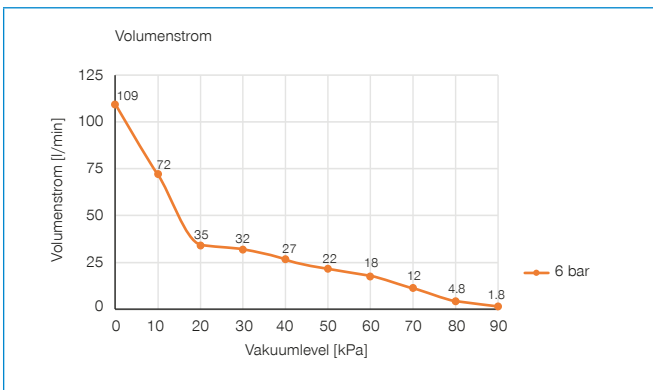

TECHNISCHE ZEICHNUNGEN

ZKM / ZKX101

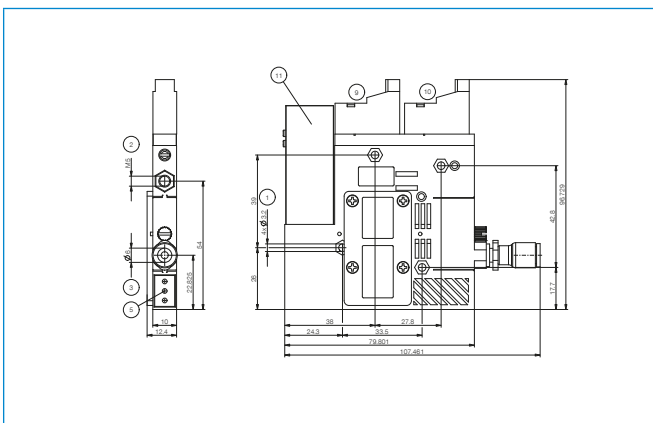

- ① Befestigung
- ② Druckluftanschluss
- ③ Vakuumsanschluss
- ⑤ Abluft/Abluftventil
- ⑨ Luftregelventil
- ⑩ Abblasregelventil
- ⑪ Vakuumschalter

