

UKŁADY WYRÓWNIANIA OSI

SERIA ZR1000

► ZALETY PRODUKTU



► Regulowana czułość spustu

Poprzez kontrolę ciśnienia powietrza można optymalnie dostosować czułość do danego zastosowania.





► Zintegrowana technika sensorowa

Przy odchyleniu w kierunku Z dostępny opcjonalnie czujnik wysyła do jednostki sterującej dwa sygnały uczące.

► Blokada pneumatyczna

Po uruchomieniu pneumatycznym kompensacja osi jest zablokowana w określonej pozycji końcowej i może wytrzymać duże obciążenia dynamiczne.

► CECHY SERII

Rozmiar	Wersja
ZR1XXX	-A
 1 mln cykli bez konserwacji (maks.)	●
 Czujnik pola magnetycznego	●
 Zabezpieczone przeciwkorozyjnie	●
 Uszczelnienie pneumatyczne	●
 IP 40	●

► KORZYŚCI – W SZCZEGÓŁACH

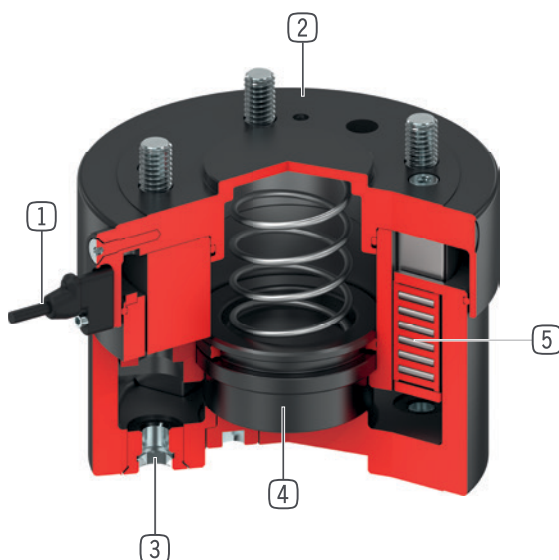

- 1 **Kontrola pozycji tłoka**
 - Za pomocą czujników pola magnetycznego
 - opcjonalnie dostępne jako wyposażenie dodatkowe
- 2 **Wytrzymała, lekka obudowa**
 - Stop aluminium pokryty twardą powłoką
 - Minimalna wysokość konstrukcyjna
 - Standardowo stopień ochrony IP40
- 3 **Kołnierz montażowy**
 - Grupa części wg EN ISO 9409-1
- 4 **Tłok blokujący**
 - Siłownik pneumatyczny o pojedynczym działaniu
 - Z wbudowaną sprężyną
 - blokuje oś Z
- 5 **Prowadnica liniowa**
 - Do pochłaniania największych sił i momentów
 - Stalowe/stalowe stojaki prowadzące dla trwałej precyzji

► DANE TECHNICZNE

Rozmiar	Kołnierz montażowy wg EN ISO 9409-1	Skok w osi Z [mm]	Siła utrzymująca [N]	Masa [kg]
ZR1040	TK 40	8	250	0.52
ZR1050	TK 50	8	500	0.67
ZR1063	TK 63	10	1000	1.1
ZR1080	TK 80	10	1500	1.8
ZR1100	TK 100	15	3000	3.1
ZR1125	TK 125	15	4500	5.1
ZR1160	TK 160	20	6500	8.9
ZR1200	TK 200	20	11500	13

► WIĘCEJ INFORMACJI MOŻNA ZNALEŹĆ W INTERNECIE.



Wszystkie informacje za jednym kliknięciem: www.zimmer-group.com. Na podstawie numeru katalogowego pożądanego produktu można znaleźć dane, rysunki, modele 3D i instrukcje obsługi szukanego rozmiaru. Szybki dostęp do zawsze aktualnych i przejrzystych informacji.

UKŁADY WYRÓWNIANIA OSI

ROZMIAR ZR1160

► SPECYFIKACJE PRODUKTOWE



► Zmienna pozycja montażowa

Pokazuje maksymalną masę manipulacyjną jako funkcję przyspieszenia i odległości środka ciężkości od środka powierzchni przykręcanej. Nie zastępuje projektu technicznego.

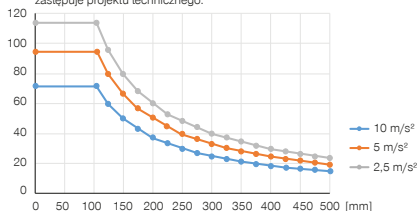

► Siły i momenty

Przedstawia siły maksymalne i momenty

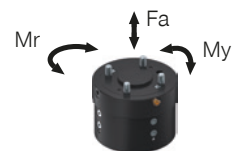

	doprowadzone ciśnienie	stan bezcisnieniowy
Mr [Nm]	600	600
My [Nm]	300	100
Fa [N]	5000	5000

► Zmienna pozycja montażowa

Pokazuje maksymalne ugięcie a w funkcji obciążenia F i odległości L. Nie zastępuje projektu technicznego.

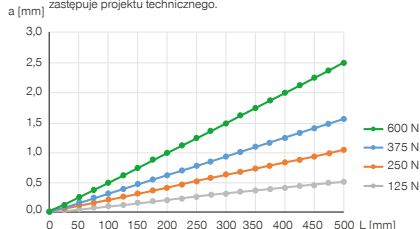

► Ugięcie

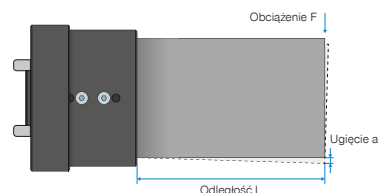

► W ZAKRESIE DOSTAWY



1 [kawatek]
Uchwyt czujnika
ZUB000036

► ZALECANE WYPOSAŻENIE DODATKOWE



ZASILANIE W ENERGIĘ



GVM5
Złącze śrubowe proste



WVM5
Złącze skręcane kątowno-wychylne



PRZYŁĄCZA/POZOSTAŁE



KAG500B4
Złącze wtykowe proste, przewód 5 m – gniazdo M8



KAW500B4
Złącze wtykowe kątowne, przewód 5 m – gniazdo M8



TECHNIKA SENSOROWA



MFS01-S-KHC-P2-PNP
Czujnik 2-punktowy kątem, kabel 0,3 m - Wtyczka M8



Nr katalogowy	Dane techniczne
Kołnierz montażowy wg EN ISO 9409-1	TK 160
Skok w osi Z [mm]	20
Siła utrzymująca [N]	6500
Siła sprężyny [N]	150 ... 220
Dokładność powtarzania +/- [mm]	0.01
Ciśnienie robocze [bar]	1 ... 8
Nominalne ciśnienie robocze [bar]	6
Temperatura robocza [°C]	5 ... +80
Pojemność cylindra na cykl [cm ³]	620
Moment bezwładności masy wokół osi Z [kgcm ²]	550
Typ ochrony wg IEC 60529	IP40
Masa [kg]	8.9

